

HX35A z HX40A HX48A z

PELLE HYDRAULIQUE COMPACTE



Puissance du moteur
24,8 ch (18,5 kW) – 39,0 ch (29,1 kW)

Capacité du godet
0,11 - 0,15 m³

Poids opérationnel
3 880 – 5 030 kg

BRISER LES NORMES, DE LA PRODUCTIVITÉ ET DES PERFORMANCES

Voici trois nouvelles pelles sur chenille compactes HX de la série A, la HX35A Z et la HX48A Z avec un déport arrière nul et la HX40A avec un porte-à-faux arrière minimal conventionnel. Ces trois machines bénéficient du tout nouveau moteur Stage V, délivrant une puissance brute comprise entre 18,5 et 29,1 kW (24,8 - 39,0 ch). Les machines sont également disponibles avec un raccord à attache rapide, pour des changements d'accessoires rapides afin d'augmenter la productivité.

Rendement accru

Le nouveau moteur respecte la réglementation européenne Stage V en matière d'émissions, sans besoin de dispositifs de post-traitement spéciaux des gaz d'échappement, entraînant une réduction des coûts de maintenance.

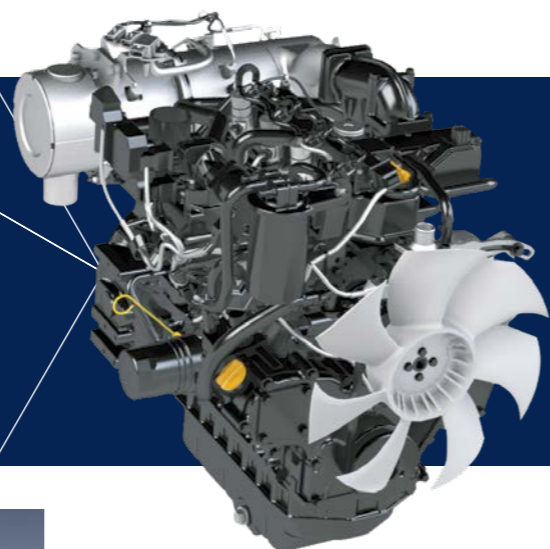

Conduite auxiliaire bidirectionnelle

Tous les modèles sont équipés d'une conduite auxiliaire bidirectionnelle en standard. Le mode à action simple ou double peut être sélectionné par l'opérateur.

Système Load Sensing

La HX40A et la HX48AZ sont équipées d'un système hydraulique Load Sensing augmentant le rendement énergétique au ralenti et la puissance lorsque c'est nécessaire pour le levage de charges lourdes et pour d'autres travaux.

Ligne hydraulique attache rapide **OPTION**

Les mini pelles HX-A sont disponibles avec une ligne hydraulique montée en usine en option pour utiliser n'importe quelle attache rapide hydraulique. Cela permet de changer rapidement d'accessoire sans avoir à quitter la cabine.



Puissance compacte

La HX40A est une machine à déport arrière conventionnel avec un porte-à-faux minimal qui offre une plus grande puissance d'excavation et de levage. Elle est disponible avec une cabine ou un toit en option.

Contrepoids lourd **OPTION**

La HX35A Z peut être équipée d'un contrepoids supplémentaire pour une stabilité accrue lors de la manipulation de charges lourdes.

Fonction de flottement de la lame

La lame flotte automatiquement au-dessus de la surface pour permettre un nivellement harmonieux. L'opérateur peut travailler plus rapidement et de façon plus flexible, car la pelle peut dégager et niveler le terrain en un seul mouvement fluide.

Lame quadri-directionnelle **OPTION**

La nouvelle lame quadri-directionnelle en option constitue une excellente solution pour niveler les matériaux, remblayer des tranchées ou retirer la neige. L'angle de la lame se règle facilement du bout des doigts depuis la cabine, le travail est ainsi rapide et précis. Nivelier n'a jamais été aussi facile !

L'angle de la lame offre plus de souplesse dans votre travail quotidien grâce à son inclinaison latérale qui s'ajoute aux mouvements standards.



Véritable déport arrière nul

La HX35A Z et la HX48A Z sont des pelles à véritable déport arrière nul sans porte-à-faux, leur permettant de tourner librement dans leur propre empreinte. Cela améliore la maniabilité et la sécurité tout en réduisant le risque d'endommager les structures environnantes.



BRISER LES NORMES DU CONFORT ET DE LA FACILITÉ D'UTILISATION

Notre nouvelle cabine a été conçue en pensant au confort de l'opérateur. Une ergonomie optimisée et des fonctionnalités avancées vous permettent de travailler avec plus de facilité et d'efficacité. Avec son intérieur spacieux et sa conception haute visibilité, notre nouvelle cabine offre un niveau de confort et de sécurité inégalé, vous assurant de pouvoir travailler pendant de longues périodes sans fatigue ni inconfort.



◀ Nouvel écran numérique 5 pouces

Les mini pelles HX-A possèdent un nouvel écran couleur LCD 5 pouces vous permettant de facilement gérer les paramètres de la pelle et d'accéder rapidement aux fonctions essentielles et aux opérations quotidiennes. Le tableau de bord est également étanche IP68, particulièrement important si vous travaillez dans un modèle avec toit.

Surveillance et gestion de la pression auxiliaire

Vous pouvez régler le débit de l'accessoire hydraulique à l'aide de l'écran numérique sur les 3 modèles en standard, pour une plus grande rapidité et facilité d'utilisation.

Changement de vitesse de déplacement automatique

Cette fonctionnalité automatique permet une transition fluide entre des vitesses élevées et lentes. L'opérateur peut ainsi se concentrer sur la tâche en cours tandis que la machine règle la vitesse et la traction.

◀ Excellente visibilité

Découvrez un tout nouveau niveau de visibilité grâce à la dernière conception de notre cabine. Une visibilité améliorée vous offre un champ de vision plus large et plus étendu, pour une vue claire et dégagée sur votre environnement.



Commande proportionnelle du bout des doigts A

Utilisez le levier de lame à l'aide de la commande du bout des doigts pour définir la vitesse de conduite parfaite lors du nivellement.

Joysticks proportionnels B

Les joysticks proportionnels en standard (en option sur la HX35A Z) amélioreront grandement la maniabilité de votre machine et de vos accessoires.



◀ Système audio moderne

Détendez-vous avec des fonctions modernes et pratiques comme la radio MP3, des ports USB supplémentaires et les appels mains libres.

Version avec toit **OPTION**

Les trois modèles peuvent être fournies dans leur version avec toit pour améliorer davantage la visibilité.

BRISER LES NORMES DE LA SÉCURITÉ

Les pelles HD Hyundai respectent les plus hautes normes de sécurité de l'industrie, offrant des fonctionnalités de pointe, dont certaines uniques dans le secteur. Notre philosophie consiste à nous occuper de la machine, de l'opérateur et de l'environnement.

› Verrouillage de sécurité automatique

Le verrouillage de sécurité automatique empêche tout démarrage accidentel et mouvement de la machine. Lorsque le levier de sécurité est verrouillé, le moteur ne peut pas démarrer et le système ne sera pas activé.

Avertissement de surcharge

Disponible en standard, cet avertisseur active une alerte audible et visible lorsque la charge soulevée est trop lourde, pour avertir l'opérateur.



› Clapets de sécurité

Le clapet de sécurité du vérin de la flèche, du bras et de la lame garantit l'excavation ou le levage en toute sécurité avec la lame abaissée, même en cas de chute de pression soudaine.



› Structure de la cabine

La structure de la cabine des modèles HX de la série A est réalisée en acier intégralement soudé, à faible contrainte et forte intensité, conformément aux certifications ROPS, TOPS et FOG.

- ROPS : Structures de protection anti-retournement ISO 12117-2
- TOPS: Structure de protection contre le basculement EN13531
- FOG : Protection contre les chutes de matériaux ISO 10262 niveau 2

› Système antivol

Le système comprend une clé de contact protégée par mot de passe pour empêcher le moteur de démarrer sans la bonne clé. Par ailleurs, il existe un traceur GPS (Hi MATE) en option qui vous permet de rapidement localiser la machine en cas de vol.

Caméra arrière OPTION

La HX40A et la HX48AZ peuvent inclure une caméra arrière, offrant une vue dégagée sur tout votre environnement et améliorant la sécurité générale.

› Protections des vérins de la flèche, du bras et du godet

Nous avons ajouté en standard de nouvelles protections aux vérins de la flèche, du bras et du godet pour une sécurité renforcée. Elles protègent efficacement les vérins hydrauliques des dégâts causés par les débris et d'autres facteurs extérieurs, réduisant le risque de temps d'arrêt et les réparations coûteuses.



BRISER LES NORMES DE LA FACILITÉ D'ENTRETIEN ET DE LA TÉLÉMATIQUE

Le véritable avantage des machines HX de la série A réside dans leur résistance grâce à une structure et des accessoires robustes ainsi que dans l'accès facile pour la maintenance et des intervalles d'entretien longs. La télématique de pointe permet aux propriétaires et aux opérateurs d'accéder aux informations essentielles de la machine à bord ou à distance.

Conçue pour faciliter sa maintenance

Les trois modèles proposent une cabine inclinable et une nouvelle configuration de capot pour une disponibilité maximale et un travail d'entretien minimal.



ENTRETIEN
RAPIDE
POUR UNE
DISPONIBILITÉ
MAXIMALE



Entretien du vérin de la lame

Les connexions du châssis permettent un remplacement facile des flexibles, facilitant l'entretien et la maintenance.

Résistance accrue des accessoires

Nos accessoires améliorés sont conçus pour résister aux conditions de travail les plus difficiles, associant des composants en acier renforcé et des techniques de soudures avancées pour assurer une résistance et une longévité maximales.

Hi MATE

Pratique, facile et avantageux. Hi MATE, le système télématique de Hyundai, utilise la technologie de positionnement par satellite (GPS) pour fournir aux clients le meilleur niveau de service et d'assistance produit.

Augmenter la productivité

En donnant notamment des informations sur les heures de service et le temps d'inactivité, Hi MATE vous permet de faire des économies et accroît la productivité. Les alertes d'entretien permettent de mieux planifier la maintenance.

Gérer vos machines

Les informations de localisation en temps réel de Hi MATE vous permettent de surveiller votre matériel via le site web ou l'application mobile Hi MATE.

Renforcer la sécurité

Protégez votre équipement contre le vol ou l'utilisation non autorisée. Grâce aux alertes de géo-repérage, Hi MATE vous avertit automatiquement lorsqu'une machine quitte une zone prédéfinie.

Gestion mobile du parc

Notre nouvelle application mobile vous donne toutes les informations nécessaires pour exploiter vos équipements de manière plus efficace et économique. Optimisée pour la gestion du parc, elle fournit des données sur l'état de vos machines, grâce à la technologie télématique, pour leur permettre de fonctionner à pleine puissance.



Vous êtes protégé

Les pièces d'origine HD Hyundai et les accessoires sont conçus pour permettre à votre machine de fonctionner de façon optimale, avec une livraison en 24 heures sur l'ensemble de notre réseau de concessionnaires. Les Garanties standard et les Programmes d'extension de garanties de HD Hyundai vous apportent la tranquillité d'esprit et la maîtrise totale de vos coûts d'utilisation.



HX35A Z / HX40A / HX48A Z SPÉCIFICATIONS

SPÉCIFICATIONS		HX35A Z	HX40A	HX48A Z
Modèle		HX35A Z	HX40A	HX48A Z
Poids opérationnel	kg	3 880	4 390	5 030

MOTEUR		HX35A Z	HX40A	HX48A Z
Fabricant		Kubota	Yanmar	Yanmar
Modèle		D1703	4TNV88C	4TNV88C
Type		Moteur diesel DI 4 temps vertical refroidi par eau	Moteur diesel 4 temps en ligne refroidi par eau	Moteur diesel 4 temps en ligne refroidi par eau
Norme d'émissions		Stage V	Stage V	Stage V
Brut	ch (kW)	24,8 (18,5)	39,0 (29,1)	39,0 (29,1)
Net	ch (kW)	24,2 (17,8)	38,2 (28,1)	38,2 (28,1)
Couple maximal	Nm	97,4	144,9	144,9
Nombre de cylindres		3	4	4
Alésage x Course		mm 87,0 x 92,4	88 x 90	88 x 90
Cylindrée		cm ³ 1 647	2 190	2 190

SYSTÈME HYDRAULIQUE		HX35A Z	HX40A	HX48A Z
Type de pompe		Pompes à piston tandem à cylindrée variable	Système Load Sensing	Système Load Sensing
Pression max.	kgf/cm ²	230	254	254
Débit max.	l/min	2 x 37,4 + 23,1	99	121
Débit aux. (bidirectionnel)	l/min	60,5	80	80
Débit aux. (quadri-directionnel)	l/min	60,5	40	40
Capacité de réservoir de carburant	l	46,8	66,8	66,8
Capacité hydraulique (réservoir/système)	l	36 / 63	44 / 78	44 / 83

PERFORMANCE		HX35A Z	HX40A	HX48A Z
Effort d'arrachement du godet (ISO)	kN (kgf)	32 (3 281)	44 (4 461)	37 (3 814)
Force d'arrachement du bras (ISO)	kN (kgf)	20 (2 025)	20 (2 060)	24 (2 431)
Vitesse de déplacement (haute / basse)	km/h	2,6/4,4	3,3/4,9	2,8/4,4
Force de traction	kg	3 039	3 013	4 650
Vitesse de rotation	tr/min	9,4	9,9	10,1

PRINCIPALES SPÉCIFICATIONS		HX35A Z	HX40A	HX48A Z
Longueur de la flèche	mm	2 400	2 600	2 800
Longueur du bras	mm	1 300 / 1 600	1 600	1 400
Capacité du godet, norme CECE	m ³	0,09	0,09	0,13
Angle de rotation de flèche Gauche/Droit	degré	75° / 50°	75° / 55°	70° / 60°
Largeur de chenille caoutchouc	mm	300	350	400
Pression au sol	kgf/cm ²	0,36	0,34	0,34
Niveau sonore				
Niveau sonore extérieur (2000/14/EC - ISO 6395:2008) LWA	dB(A)	93	95	95
Niveau sonore intérieur (ISO 6396:2008) LPA	dB(A)	71,5	71,5	71,4
Climatisation				
Le système de climatisation contient du frigorigène fluoré à effet de serre R134a (potentiel de réchauffement climatique = 1430). Le système contient 0,70 kg de frigorigène, soit un équivalent de 1,00 tonne métrique de CO ₂ .				

* Les dimensions d'équipement doivent être comprises comme incluant : cabine, flèche/bras standard et contrepoids.

HX35A Z / HX40A / HX48A Z DIMENSIONS ET PLAGE DE TRAVAIL

DIMENSIONS DE LA MACHINE

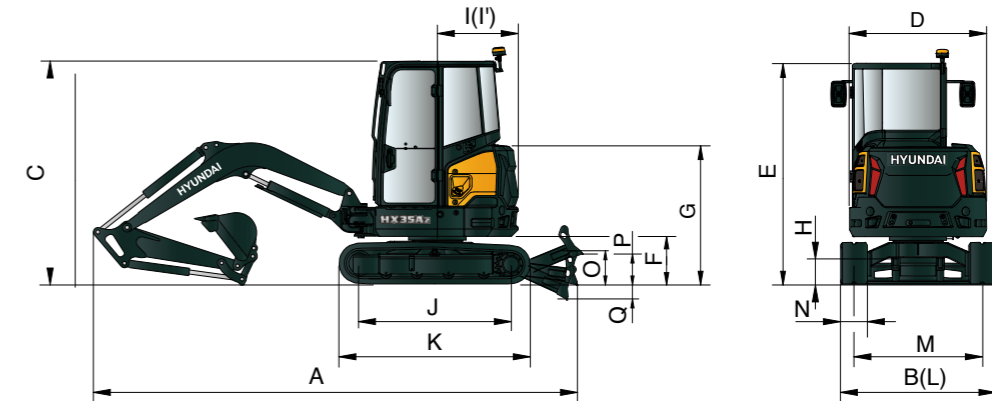

Unités : mm

		HX35A Z	HX40A	HX48A Z
A	Longueur hors tout	4 783	5 425	5 493
B	Largeur hors tout	1 740	1 740	2 000
C	Hauteur hors tout	2 505	2 525	2 580
D	Largeur hors tout de la superstructure	1 540	1 700	1 850
E	Hauteur hors tout du toit	2 505	2 525	2 580
F	Garde au sol du contrepoids	525	555	608
G	Hauteur hors tout du capot moteur	1 545	1 550	1 605
H	Garde au sol minimale	167	185	215
I	Distance par rapport à l'arrière	900	1 300	1 000

		HX35A Z	HX40A	HX48A Z
J	Distance entre culbuteurs	1 690	1 720	2 000
K	Longueur de châssis de roulement	2 128	2 185	2 214
M	Voie des chenilles	1 440	1 390	1 600
N	Largeur de chenille	300	350	400
O	Hauteur de lame	371	380	350
P	Garde au sol de lame relevée	383	400	410
Q	Profondeur de lame abaissée	447	480	580

PLAGE DE TRAVAIL

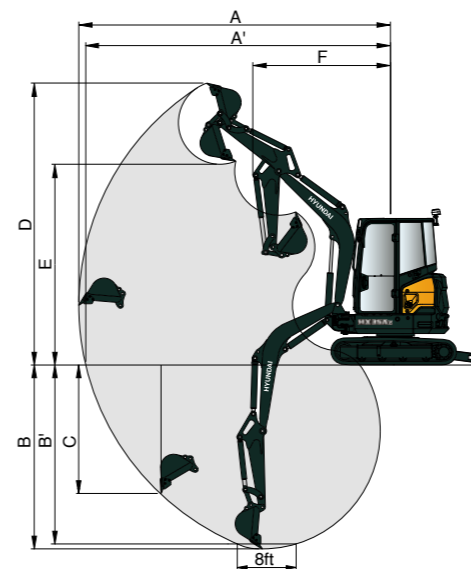

Unités : mm



		HX35A Z	HX40A	HX48A Z
Longueur de la flèche		2 400	2 600	2 800
Longueur du bras		1 300	1 600	1 400
A	Portée d'excavation max.	5 290	5 525	5 990
A'	Portée d'excavation au sol max.	5 170	5 390	5 850
B	Profondeur d'excavation max.	2 980	3 420	3 500
B'	Profondeur d'excavation max. (niveau 8')	2 500	3 010	3 095
C	Profondeur d'excavation max., paroi verticale	2 250	2 620	2 650
D	Hauteur d'excavation max.	4 820	5 360	5 570
E	Hauteur de déversement max.	3 415	3 945	3 860
F	Rayon de rotation min.	2 350	2 260	2 540









HX35A Z / HX40A / HX48A Z

CAPACITÉ DE LEVAGE

 Masse brute maximale sur l'avant  Masse brute maximale sur le côté ou à 360°











HX35A Z

Flèche 2,4 m, bras 1,3 m équipé de chenilles en caoutchouc 300 mm, lame en position abaissée.

Hauteur du point de levage m		Rayon du point de levage						À la portée max.		
		2,0 m		3,0 m		4,0 m		Capacité		Portée
										m
4,0 m	kg							*800	*800	3,06
3,5 m	kg							*750	610	3,63
3,0 m	kg					*730	510	*730	500	4,03
2,5 m	kg					*740	510	*730	440	4,30
2,0 m	kg			*950	810	*770	500	*730	410	4,48
1,5 m	kg			*1120	780	*820	490	*740	390	4,58
1,0 m	kg			*1280	750	*870	480	*750	380	4,62
0,5 m	kg			*1400	730	*910	470	*760	380	4,58
0,0 m	kg	*1350	*1350	*1430	710	*920	460	*770	390	4,47
-0,5 m	kg	*1910	1390	*1400	710	*890	460	*780	410	4,28
-1,0 m	kg	*2250	1400	*1290	710	*780	460	*780	460	4,01
-1,5 m	kg	*1840	1410	*1090	720			*770	540	3,60
-2,0 m	kg	*1240	1240	*710	*710			*700	*700	3,01

HX40A



Flèche 2,6 m, bras 1,6 m équipé de chenilles en caoutchouc 350 mm, lame en position abaissée.

Hauteur du point de levage m		Rayon du point de levage								À la portée max.		
		1,0 m		2,0 m		3,0 m		4,0 m		Capacité		Portée
												m
4,0 m	kg									*870	850	3,65
3,0 m	kg							*840	730	*790	620	4,38
2,0 m	kg					*1100	*1100	*940	700	*800	530	4,74
1,0 m	kg					*1520	1050	*1090	670	*860	500	4,83
0,0 m	kg			*1750	*1750	*1770	990	*1200	650	*980	510	4,68
-1,0 m	kg	*1720	*1720	*2860	1880	*1750	980	*1150	640	*1030	590	4,25
-2,0 m	kg	*2860	*2860	*2250	1920	*1350	1000			*1070	830	3,40

1. Les capacités de levage sont basées sur la norme ISO 10567.
2. La capacité de levage des modèles HX de la Série A ne dépasse pas 75 % de la charge de basculement avec la machine sur un sol ferme et de niveau, ou 87 % de la capacité hydraulique totale.
3. Le point de levage est l'axe de montage du pivot du godet sur le bras (sans masse du godet).
4. (*) indique une charge limitée par la capacité hydraulique.
5. Prudence : veuillez observer les réglementations locales et les instructions relatives aux opérations de levage.











HX35A Z / HX40A / HX48A Z

CAPACITÉ DE LEVAGE

 Masse brute maximale sur l'avant  Masse brute maximale sur le côté ou à 360°

HX48A Z

Flèche 2,8 m, bras 1,4 m équipé de chenilles en caoutchouc 400 mm, lame en position abaissée.

Hauteur du point de levage m		Rayon du point de levage								À la portée max.				
		2,0 m		3,0 m		4,0 m		5,0 m		Capacité		Portée		
												m		
4,0 m	kg							*870	790			*870	730	4,17
3,0 m	kg							*880	790			*810	540	4,84
2,0 m	kg					*1380	1220	*1070	750	*950	500	*830	470	5,18
1,0 m	kg					*2000	1110	*1300	700	*1030	480	*900	440	5,26
0,0 m	kg	*1190	*1190	*2290	1040	*1460	670	*1080	470			*1040	450	5,11
-1,0 m	kg	*2370	2140	*2220	1030	*1450	660					*1110	520	4,68
-2,0 m	kg	*3080	2200	*1800	1060							*1170	710	3,87

1. Les capacités de levage sont basées sur la norme ISO 10567.
2. La capacité de levage des modèles HX de la Série A ne dépasse pas 75 % de la charge de basculement avec la machine sur un sol ferme et de niveau, ou 87 % de la capacité hydraulique totale.
3. Le point de levage est l'axe de montage du pivot du godet sur le bras (sans masse du godet).
4. (*) indique une charge limitée par la capacité hydraulique.
5. Prudence : veuillez observer les réglementations locales et les instructions relatives aux opérations de levage.

ÉQUIPEMENT STANDARD / OPTION

MODÈLE	HX35A Z	HX40A	HX48A Z
MOTEUR			
Moteur Kubota à commande mécanique	●		
Moteur Yanmar à commande électrique		●	●
Filtre à air double élément	●	●	●
Ralenti automatique	●	●	●
Séparateur d'eau avec filtre	●	●	●
Pompe de remplissage de carburant		□	□
SYSTÈME HYDRAULIQUE			
Système hydraulique à centre ouvert	●		
Système hydraulique Load Sensing		●	●
Deux vitesses avec boîte automatique	●	●	●
Fonction de flottement de la lame	●	●	●
Lame à angle	□	□	□
Accumulateur de pression	●	●	●
Commande aux. proportionnelle	□	●	●
Ligne hydraulique auxiliaire unidirectionnelle pour briseur	●		
Ligne hydraulique auxiliaire bidirectionnelle pour pince	□	●	●
Ligne hydraulique auxiliaire quadri-directionnelle pour rotation	□	□	□
Vanne de dérivation pour hydraulique bidirectionnelle	□	●	●
Débit aux. réglable sur combiné	●	●	●
CABINE ET TOIT			
Cabine	●	●	●
Toit	□	□	□
ROPS (Structure de protection anti-retournement)	●	●	●
TOPS (Structure de protection contre le basculement)	●	●	●
FOG (Protection contre les chutes de matériaux)	□	□	□
Siège à suspension mécanique réglable	●	●	●
Ceinture de sécurité rétractable avec alarme d'avertissement	●	●	●
Chauffage et climatisation	●	●	●

MODÈLE	HX35A Z	HX40A	HX48A Z
Leviers de déplacement avec pédales	●	●	●
Vitre avant électrique	●	●	●
Caméra arrière		□	□
Alarme de déplacement	●	●	●
Gyrophare LED	□	□	□
Combiné numérique 5 pouces étanche à l'eau et à la poussière IP68	●	●	●
Radio avec USB	●	●	●
Prise 12 V	●	●	●
Rétroviseurs avant et latéraux	●	●	●
Porte-gobelet	●	●	●
Klaxon	●	●	●
ÉQUIPEMENT DE TRAVAIL			
Déport arrière nul	●		●
Fonction de giration de la flèche	●	●	●
Option bras long	□		
Ligne hydraulique attache rapide	□	□	□
Option contrepoids supplémentaire	□		□
Clapets de sécurité pour flèche/bras/lame	●	●	●
Alarme d'avertissement de surcharge	●	●	●
Moteur de déplacement et de giration avec disque de frein	●	●	●
Une lampe de travail LED sur la flèche	●	●	●
Deux lampes de travail LED sur la cabine	□	□	□
CHÂSSIS DE ROULEMENT			
Chenilles en caoutchouc	●	●	●
Chenilles en acier	□	□	□
Chenilles en caoutchouc et en acier interchangeables	●	●	●
TÉLÉMATIQUE			
Système télématique Hi MATE de Hyundai	□	□	□

- Standard
- En option

* Les équipements de série et en option peuvent varier. Contactez votre concessionnaire Hyundai pour plus d'informations. La machine peut varier en fonction des normes internationales.

* Les photos peuvent inclure des accessoires et des équipements en option qui ne sont pas disponibles dans votre région.

* Les matériaux et spécifications peuvent être modifiés sans préavis.

HYUNDAI



HD Hyundai Construction Equipment Europe nv, Hyundailaan 4,
3980 Tessenderlo, Belgique. Tél. : (32) 14-56-2200 Fax : (32) 14-59-3405

Les spécifications et les modèles peuvent être modifiés sans préavis.
Les photos des produits HD Hyundai Construction Equipment Europe
peuvent inclure des équipements en option.

PRÊT À CHANGER VOTRE MONDE ?

Contactez votre concessionnaire HD Hyundai.
hyundai-ce.eu/en/dealer-locator