

HX35A z HX40A HX48A z

KOMPAKTBAGGER



Motorleistung

24,8 PS (18,5 kW) bis 39,0 PS (29,1 kW)

Schaufelfassungsvermögen

0,11 bis 0,15 m³

Einsatzgewicht

3.880 bis 5.030 kg

DIE NORMEN FÜR PRODUKTIVITÄT UND LEISTUNGSFÄHIGKEIT SPRENGEN

Wir freuen uns, die drei neuen Kompakt-Raupenbagger der HX A-Serie vorstellen zu können, den HX35A Z und HX48A Z mit Null-Heckschwenkradius und den HX40A mit konventionellem, minimalem Hecküberstand. Alle drei profitieren von einem brandneuen Motor der Stufe V mit einer Bruttoleistung von 18,5 bis 29,1 kW (24,8 bis 39,0 PS). Außerdem sind die Maschinen mit einem Schnellwechsleranschluss verfügbar, der eine Produktivitätssteigerung durch den schnellen Wechsel von Anbaugeräten bietet.

Höhere Effizienz

Der neue Motor erfüllt die EU-Schadstoffnormen der Stufe V ganz ohne spezielle Abgasnachbehandlung, wodurch die Wartungskosten sinken.



2-Wege-Zusatzhydraulikleitungen

Alle Modelle sind serienmäßig mit 2-Wege-Zusatzhydraulikleitungen ausgestattet. Der Bediener kann zwischen einfachem und doppeltem Wirkungsmodus wählen.

Load Sensing Hydraulik

HX40A und HX48AZ verfügen über eine Load Sensing Hydraulik, die den Kraftstoffverbrauch im Leerlauf optimiert und beim Heben großer Lasten oder anderen schweren Arbeiten die Leistung bedarfsgerecht erhöht.

Schnellwechslerleitung **OPTION**

Die HX-A-Minibagger sind mit einer optionalen, werkseitig montierten Hydraulikleitung für den Betrieb jedes hydraulischen Schnellwechslers erhältlich. Das erlaubt den schnellen Wechsel von Anbaugeräten ohne das Verlassen der Kabine.



Kompakte Leistung

Der HX40A ist ein Bagger mit konventionellem Schwenkradius und minimalem Hecküberstand, der eine höhere Grabe- und Hubkraft bietet. Er ist mit einer Kabine oder optional mit einem Schutzdach erhältlich.

Schweres Gegengewicht **OPTION**

Der HX35A Z kann mit einem zusätzlichen Gegengewicht ausgestattet werden, um die Stabilität beim Umschlag schwerer Lasten zu erhöhen.

Schwimmfunktion für Stützschild

Für das einfache Planieren bei Rückwärtsfahrt schwimmt das Stützschild automatisch über der Oberfläche. Das ermöglicht dem Bediener mehr Vielseitigkeit und ein höheres Arbeitstempo, da der Bagger in einer fließenden Bewegung räumen und planieren kann.

4-Wege-Verstellschild **OPTION**

Das neue, optionale 4-Wege-Verstellschild ist eine ausgezeichnete Lösung zum Planieren, Verfüllen oder Schneeschieben. Der Schildwinkel lässt sich von der Kabine aus problemlos per Mehrhebelsteuerung einstellen, so dass eine schnelle und präzise Bedienung gewährleistet ist. Planieren war noch nie so einfach.

Neben den herkömmlichen Bewegungen kann das Verstellschild seitlich geschwenkt werden und bietet so mehr Vielseitigkeit im täglichen Einsatz.



Echter Null-Heckschwenkradius

Bei HX35A Z und HX48A Z handelt es sich um Bagger mit echtem Null-Heckschwenkradius, bei denen der Hecküberstand entfällt, sodass sie sich frei innerhalb ihrer Standfläche drehen können. Das erhöht die Manövrierfähigkeit und Sicherheit und minimiert gleichzeitig das Risiko von Schäden an den umliegenden Strukturen.

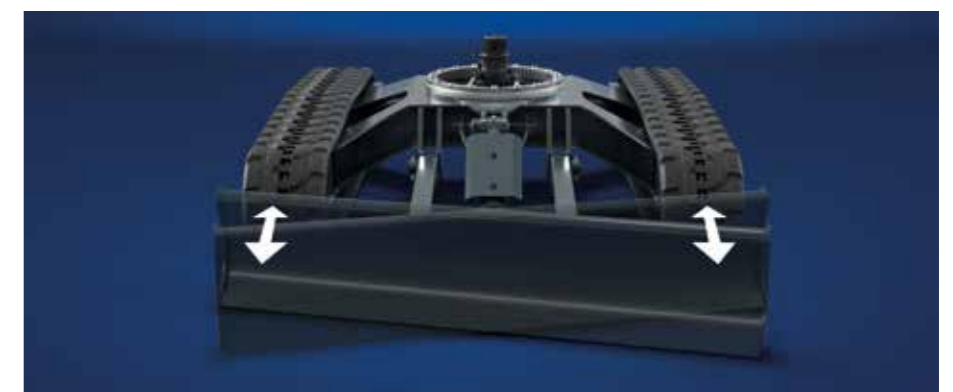
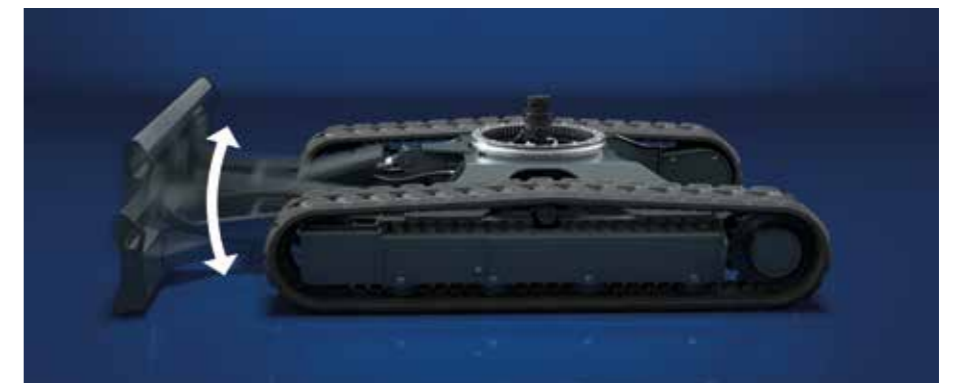

DIE NORMEN FÜR KOMFORT UND BEDIENERFREUNDLICHKEIT SPRENGEN

Unsere neue Kabine wurde vollständig auf den Komfort des Bedieners ausgelegt. Optimierte Ergonomie und moderne Funktionen ermöglichen leichteres und effizienteres Arbeiten. Mit viel Platz und einer hervorragenden Rundumsicht bietet unsere neue Kabine ein nie dagewesenes Maß an Komfort und Sicherheit, sodass Sie auch über lange Zeiträume mühelos und ohne zu ermüden arbeiten können.



Neue 5-Zoll-Digitalanzeige

Die HX-A-Minibagger sind mit einem neuen 5-Zoll-LCD-Farbdisplay ausgestattet, das eine einfache Steuerung der Baggereinstellungen und einen schnellen Zugriff auf wichtige Funktionen und für den täglichen Betrieb ermöglicht. Der Monitor ist außerdem nach IP68 wasserdicht, was bei der Arbeit mit der Version mit Schutzdach besonders wichtig ist.

Einstellbarer Anbaugerätedruckwächter

Bei allen drei Modellen können Sie den Durchfluss des hydraulischen Anbaugeräts serienmäßig über die Digitalanzeige einstellen, was das Arbeitstempo und den Bedienungskomfort erhöht.

Automatisches Umschalten der Fahrgeschwindigkeit

Diese automatische Funktion ermöglicht einen nahtlosen Wechsel zwischen hoher und niedriger Fahrgeschwindigkeit, sodass sich der Bediener auf seine Aufgabe konzentrieren kann, während die Maschine die Geschwindigkeits- und Traktionseinstellungen vornimmt.

Erstklassige Rundumsicht

Erleben Sie mit unserem neuesten Kabinendesign Sicht auf völlig neuem Niveau. Die verbesserte Sicht bietet Ihnen ein breiteres und umfassenderes Blickfeld, sodass Sie Ihre Umgebung klar und ungehindert im Auge haben.



Proportionale Mehrhebelsteuerung A

Verwenden Sie den Stützschildhebel mit Mehrhebelsteuerung, um die perfekte Fahrgeschwindigkeit beim Planieren zu wählen.

Proportionale Joysticks B

Durch die serienmäßigen proportionalen Joysticks (Sonderausstattung bei HX35A Z) lassen sich Ihre Maschine und Anbaugeräte noch bequemer bedienen.



Moderne Audioanlage

Entspannen Sie sich mit komfortablen modernen Funktionen wie dem MP3-Radio mit zusätzlichen USB-Anschlüssen und telefonieren Sie bequem per Freisprechfunktion.

Version mit Schutzdach OPTION

Alle drei Modelle können für eine noch bessere Sicht mit Schutzdach anstelle der Kabine geliefert werden.

DIE NORMEN FÜR SICHERHEIT SPRENGEN

Die Bagger von HD Hyundai bieten einige der höchsten Sicherheitsstandards in der Industrie, inklusive modernster Funktionen, von denen einige in der Branche einzigartig sind. Unsere Philosophie lautet Sorge für Maschine, Bediener und Umwelt.

Automatische Sicherheitssperre

Die automatische Sicherheitssperre verhindert das unbeabsichtigte Starten und Bewegen der Maschine. Wenn der Sicherheitshebel eingerastet ist, kann die Maschine nicht unbeabsichtigt gestartet und das System nicht aktiviert werden.

Überlastwarnung

Diese serienmäßige Funktion warnt den Bediener über einen Warnton und eine Warnanzeige, wenn eine zu große Last gehoben wird.

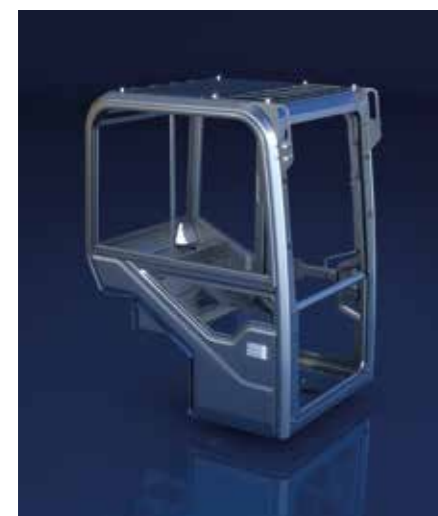

Kabinenkonstruktion

Die Kabinenkonstruktion der HX A-Serie besteht aus integral geschweißtem, spannungsarmem, hochfestem Stahl, um die Anforderungen der ROPS-, TOPS- und FOG-Zertifizierung zu erfüllen.

- **ROPS:** Roll-Over Protective Structures / Überrollschutz gemäß ISO12117-2
- **TOPS:** Tip-Over Protective Structures / Kippschutz gemäß EN13531
- **FOG:** Falling Object Guard / Schutz vor herabfallenden Gegenständen gemäß ISO10262, Stufe 2

Diebstahlschutzsystem

Das System verfügt über einen passwortgeschützten Zündschlüssel, um zu verhindern, dass der Motor ohne den richtigen Schlüssel gestartet werden kann. Zusätzlich gibt es einen optionalen GPS-Tracker (Hi MATE), mit dem Sie die Maschine im Falle eines Diebstahls schnell orten können.

Rückfahrkamera **OPTION**

HX40A und HX48AZ sind optional mit Rückfahrkamera erhältlich, die den ungehinderten Blick auf die gesamte Umgebung ermöglicht und so insgesamt für noch mehr Sicherheit sorgt.

Sicherheitsventile

Sicherheitsventile an den Zylindern von Ausleger, Löffelstiel und Stützschild gewährleisten sicheres Graben oder Heben mit abgesenktem Schild, auch bei plötzlichem Druckabfall.

Schutzvorrichtungen für Ausleger-, Löffelstiel- und Tieflöffelzylinder

Wir haben den Ausleger, den Löffelstiel und den Tieflöffel serienmäßig mit neuen Zylinderschutzvorrichtungen ausgestattet, die einen besseren Schutz bieten. Sie schützen die Hydraulikzylinder wirksam vor Schäden durch Schmutz und andere äußere Einflüsse und verringern so das Risiko von Ausfallzeiten und kostspieligen Reparaturen.



DIE NORMEN FÜR WARTUNGSFREUNDLICHKEIT UND TELEMATIK SPRENGEN

Der wahre Wert der Maschinen der HX A-Serie liegt in ihrer Langlebigkeit mit robusten Strukturen und Anbaugeräten sowie einfachem Zugang für die Wartung und langen Wartungsintervallen. Modernste Telematik ermöglicht Besitzern und Bedienern den Zugriff auf wichtige Maschineninformationen an Bord und aus der Ferne.

► Für einfache Wartung konstruiert

Alle drei Modelle besitzen eine kippbare Kabine und eine Motorhaube mit neuem Design, die die Betriebsbereitschaft maximieren und die Wartungsdauer minimieren.

► Einfacher Wartungszugang

Alle drei Modelle besitzen eine kippbare Kabine und eine Motorhaube mit neuem Design, die die Betriebsbereitschaft maximieren und die Wartungsdauer minimieren.



► **Wartung des Stützschildzylinders**

Die Anschlüsse am Fahrwerk ermöglichen einen einfachen Austausch der Schläuche, was die Wartung und Instandhaltung erleichtert.

Langlebigere Anbaugeräte

Unsere verbesserten Anbaugeräte wurden mit verstärkten Stahlteilen und hochentwickelten Schweißverfahren für Haltbarkeit unter härtesten Einsatzbedingungen konstruiert, um maximale Festigkeit und Langlebigkeit zu bieten.

Hi MATE

Bequem, einfach und wertvoll. Damit unsere Kunden stets vom bestmöglichen Service und Produktsupport profitieren, basiert das Maschinenpark-Fernmanagementsystem Hi MATE von Hyundai auf der GPS-Satellitentechnologie.

Produktivitätssteigerung

Durch die Bereitstellung von Informationen wie Betriebsstunden und Standzeiten spart Hi MATE Ihnen Geld und steigert die Produktivität. Service-Benachrichtigungen ermöglichen eine bessere Wartungsplanung.

Überwachen Sie Ihre Maschinen

Die Echtzeit-Standortinformationen von Hi MATE ermöglichen eine bequeme Fernüberwachung Ihrer Maschinen über die Hi MATE-Website oder die Mobil-App.

Erhöhte Sicherheit

Schützen Sie Ihre Maschine gegen Diebstahl oder unbefugte Benutzung. Die Geofencing-Alarme von Hi MATE benachrichtigen Sie automatisch, wenn eine Maschine eine vorgegebene Zone verlässt.

Mobile Fleet-App

Unsere neue Mobil-App bietet Ihnen alle Informationen, die Sie benötigen, um Ihre Ausrüstung effizienter und wirtschaftlicher zu betreiben. Sie wurde für die Maschinenparkverwaltung optimiert und liefert auf der Grundlage der Telematik-Technologie Erkenntnisse über den Zustand Ihrer Maschinen, damit diese stets mit maximaler Leistung arbeiten.



Für Ihre Absicherung

Die Original-Ersatz- und Zubehörteile von HD Hyundai sind darauf ausgelegt, die optimale Leistungsfähigkeit Ihrer Maschine aufrechtzuerhalten und sind innerhalb von 24 Stunden über unser Händlernetz lieferbar. Die standardmäßigen und erweiterten Garantieprogramme von HD Hyundai geben Ihnen Sicherheit und die volle Kontrolle über Ihre Betriebskosten.



HX35A Z / HX40A / HX48A Z TECHNISCHE DATEN

TECHNISCHE DATEN		HX35A Z	HX40A	HX48A Z
Modell		HX35A Z	HX40A	HX48A Z
Einsatzgewicht	kg	3.880	4.390	5.030

MOTOR		HX35A Z	HX40A	HX48A Z
Hersteller		Kubota	Yanmar	Yanmar
Modell		D1703	4TNV88C	4TNV88C
Typ		Vertikaler, wassergekühlter 4-Takt-DI-Dieselmotor	Wassergekühlter 4-Takt-Diesel-Reihenmotor	Wassergekühlter 4-Takt-Diesel-Reihenmotor
Emissionsnorm		Stufe V	Stufe V	Stufe V
Brutto	PS (kW)	24,8 (18,5)	39,0 (29,1)	39,0 (29,1)
Netto	PS (kW)	24,2 (17,8)	38,2 (28,1)	38,2 (28,1)
Spitzendrehmoment	Nm	97,4	144,9	144,9
Anz. Zylinder		3	4	4
Bohrung x Hub	mm	87,0 x 92,4	88,0 x 90,0	88,0 x 90,0
Hubraum	cm ³	1.647	2.190	2.190

HYDRAULIKSYSTEM		HX35A Z	HX40A	HX48A Z
Pumpentyp		Tandem-Axialkolbenpumpen mit variabler Fördermenge	Load Sensing Hydraulik	Load Sensing Hydraulik
Max. Druck	kgf/cm ²	230	254	254
Max. Durchflussmenge	l/min	2 x 37,4 + 23,1	99	121
Zusatzhydraulikdurchfluss (2-Wege)	l/min	60,5	80	80
Zusatzhydraulikdurchfluss (4-Wege)	l/min	60,5	40	40
Fassungsvermögen des Kraftstofftanks	l	46,8	66,8	66,8
Füllmengen des Hydrauliksystems (Tank/System)	l	36 / 63	44 / 78	44 / 83

LEISTUNG		HX35A Z	HX40A	HX48A Z
Tieföffellosbrechkraft (ISO)	kN (kgf)	32 (3.281)	44 (4.461)	37 (3.814)
Löffelstielausreißkraft (ISO)	kN (kgf)	20 (2.025)	20 (2.060)	24 (2.431)
Fahrgeschwindigkeit (hoch/niedrig)	km/h	2,6/4,4	3,3/4,9	2,8/4,4
Traktionskraft	kg	3.039	3.013	4.650
Schwenkgeschwindigkeit	U/min	9,4	9,9	10,1

WICHTIGE TECHNISCHE DATEN		HX35A Z	HX40A	HX48A Z
Auslegerlänge	mm	2.400	2.600	2.800
Löffelstiellänge	mm	1.300 / 1.600	1.600	1.400
Löffelfassungsvermögen, std. CECE	m ³	0,09	0,09	0,13
Schwenkradius des Auslegers – links/rechts	Grad	75° / 50°	75° / 55°	70° / 60°
Breite der Gummiraupenkettens	mm	300	350	400
Bodendruck	kgf/cm ²	0,36	0,34	0,34
Geräuschpegel				
Außengeräuschpegel (2000/14/EG - ISO 6395:2008) Lwa	dB(A)	93	95	95
Innengeräuschpegel (ISO 6396:2008) Lpa	dB(A)	71,5	71,5	71,4
Klimaanlage	Die Klimaanlage enthält das fluorierte Treibhausgas-Kältemittel R134a. (Erderwärmungspotenzial = 1.430). Die Anlage enthält 0,70 kg Kältemittel, was einem CO ₂ -Äquivalent von 1,00 metrischen Tonnen entspricht.			

*Alle Ausstattungsmaße basieren auf Kabine, Standardausleger/-Löffelstiel und Gegengewicht.

HX35A Z / HX40A / HX48A Z ABMESSUNGEN UND ARBEITSBEREICH

ABMESSUNGEN DER MASCHINE

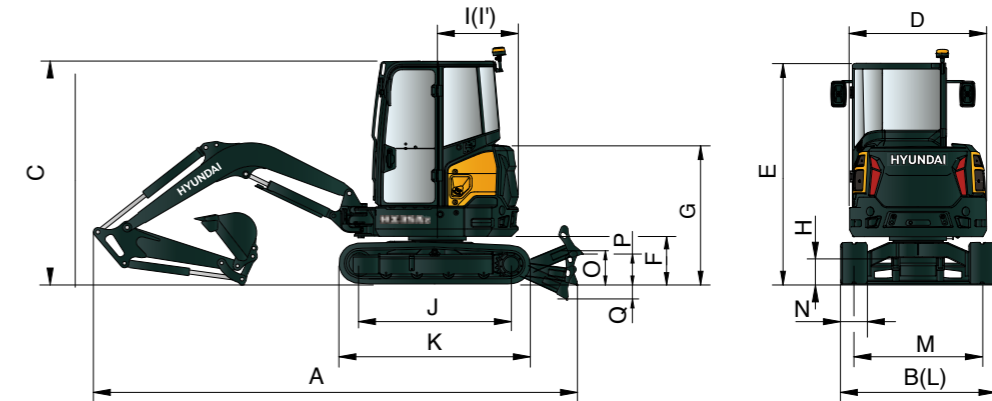

Maßeinheit: mm

		HX35A Z	HX40A	HX48A Z
A	Gesamtlänge	4.783	5.425	5.493
B	Gesamtbreite	1.740	1.740	2.000
C	Gesamthöhe	2.505	2.525	2.580
D	Gesamtbreite des Oberwagens	1.540	1.700	1.850
E	Gesamthöhe des Schutzdachs	2.505	2.525	2.580
F	Bodenfreiheit des Gegengewichts	525	555	608
G	Gesamthöhe der Motorhaube	1.545	1.550	1.605
H	Mindestbodenfreiheit	167	185	215
I	Heckabstand	900	1.300	1.000

		HX35A Z	HX40A	HX48A Z
J	Abstand zwischen den Tumlern	1.690	1.720	2.000
K	Länge des Unterwagens	2.128	2.185	2.214
M	Spurweite	1.440	1.390	1.600
N	Spurbreite	300	350	400
O	Stützschildhöhe	371	380	350
P	Bodenfreiheit bei angehobenem Stützschild	383	400	410
Q	Tiefe bei abgesenktem Stützschild	447	480	580

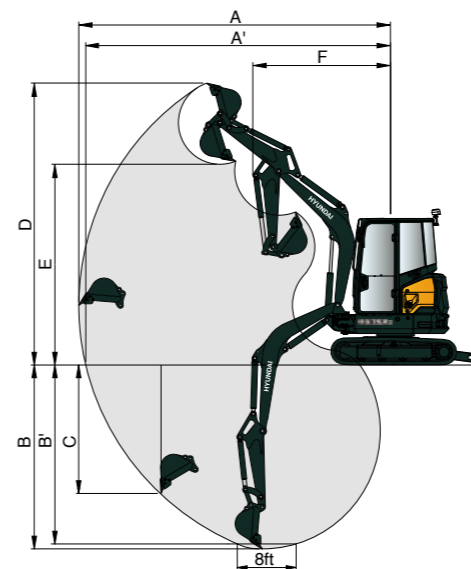

ARBEITSBEREICH

Maßeinheit: mm











		HX35A Z	HX40A	HX48A Z
Auslegerlänge		2.400	2.600	2.800
Löffelstiellänge		1.300	1.600	1.400
A	Maximale Grabreichweite	5,290	5,525	5,990
A'	Maximale Grabreichweite am Boden	5,170	5,390	5,850
B	Maximale Grabtiefe	2,980	3,420	3,500
B'	Max. Grabtiefe (B' eben)	2,500	3,010	3,095
C	Maximale Grabtiefe bei vertikaler Wand	2,250	2,620	2,650
D	Maximale Grabhöhe	4,820	5,360	5,570
E	Maximale Auskipphöhe	3,415	3,945	3,860
F	Min. Schwenkradius	2,350	2,260	2,540

HX35A Z / HX40A / HX48A Z HUBLEISTUNG

 Über Front  Seitlich oder 360 Grad











HX35A Z

2,4 m Ausleger, 1,3 m Löffelstiel, mit 300 mm Gummiraupketten, Stützschild abgesenkt.

Hubpunkthöhe m		Hebepunktradius						Bei max. Reichweite		
		2,0 m		3,0 m		4,0 m		Hubleistung		Reichweite
										m
4,0 m	kg							*800	*800	3,06
3,5 m	kg							*750	610	3,63
3,0 m	kg					*730	510	*730	500	4,03
2,5 m	kg					*740	510	*730	440	4,30
2,0 m	kg			*950	810	*770	500	*730	410	4,48
1,5 m	kg			*1.120	780	*820	490	*740	390	4,58
1,0 m	kg			*1.280	750	*870	480	*750	380	4,62
0,5 m	kg			*1.400	730	*910	470	*760	380	4,58
0,0 m	kg	*1.350	*1.350	*1.430	710	*920	460	*770	390	4,47
-0,5 m	kg	*1.910	1.390	*1.400	710	*890	460	*780	410	4,28
-1,0 m	kg	*2.250	1.400	*1.290	710	*780	460	*780	460	4,01
-1,5 m	kg	*1.840	1.410	*1.090	720			*770	540	3,60
-2,0 m	kg	*1.240	1.240	*710	*710			*700	*700	3,01

HX40A

2,6 m Ausleger, 1,6 m Löffelstiel, mit 350 mm Gummiraupketten, Stützschild abgesenkt.

Hubpunkthöhe m		Hebepunktradius								Bei max. Reichweite		
		1,0 m		2,0 m		3,0 m		4,0 m		Hubleistung		Reichweite
												m
4,0 m	kg									*870	850	3,65
3,0 m	kg							*840	730	*790	620	4,38
2,0 m	kg					*1.100	*1.100	*940	700	*800	530	4,74
1,0 m	kg					*1.520	1.050	*1.090	670	*860	500	4,83
0,0 m	kg			*1.750	*1.750	*1.770	990	*1.200	650	*980	510	4,68
-1,0 m	kg	*1.720	*1.720	*2.860	1.880	*1.750	980	*1.150	640	*1.030	590	4,25
-2,0 m	kg	*2.860	*2.860	*2.250	1.920	*1.350	1.000			*1.070	830	3,40











1. Hubleistungen basieren auf ISO 10567.
2. Die Hublast der Serie HX A darf auf festem, ebenem Untergrund maximal 75 % der Kippplast der Maschine bzw. 87 % der gesamten hydraulischen Hubkraft betragen.
3. Der Hebepunkt ist der Befestigungsbolzen der Löffelschwenkfunktion am Löffelstiel (ohne Löffelmasse).
4. (*) gibt die Lastbegrenzung durch die hydraulische Leistung an.
5. Achtung: Bitte beachten Sie die lokalen Vorschriften und Anweisungen für Hebearbeiten.

HX35A Z / HX40A / HX48A Z HUBLEISTUNG

 Über Front  Seitlich oder 360 Grad

HX48A Z

2,8 m Ausleger, 1,4 m Löffelstiel, mit 400 mm Gummiraupketten, Stützschild abgesenkt.

Hubpunkthöhe m		Hebepunktradius								Bei max. Reichweite		
		2,0 m		3,0 m		4,0 m		5,0 m		Hubleistung		Reichweite
												m
4,0 m	kg					*870	790			*870	730	4,17
3,0 m	kg					*880	790			*810	540	4,84
2,0 m	kg			*1.380	1.220	*1.070	750	*950	500	*830	470	5,18
1,0 m	kg			*2.000	1.110	*1.300	700	*1.030	480	*900	440	5,26
0,0 m	kg	*1.190	*1.190	*2.290	1.040	*1.460	670	*1.080	470	*1.040	450	5,11
-1,0 m	kg	*2.370	2.140	*2.220	1.030	*1.450	660			*1.110	520	4,68
-2,0 m	kg	*3.080	2.200	*1.800	1.060					*1.170	710	3,87

1. Hubleistungen basieren auf ISO 10567.
2. Die Hublast der Serie HX A darf auf festem, ebenem Untergrund maximal 75 % der Kippplast der Maschine bzw. 87 % der gesamten hydraulischen Hubkraft betragen.
3. Der Hebepunkt ist der Befestigungsbolzen der Löffelschwenkfunktion am Löffelstiel (ohne Löffelmasse).
4. (*) gibt die Lastbegrenzung durch die hydraulische Leistung an.
5. Achtung: Bitte beachten Sie die lokalen Vorschriften und Anweisungen für Hebearbeiten.

HX35A Z / HX40A / HX48A Z

STANDARD-/SONDERAUSSTATTUNG

MODELL	HX35A Z	HX40A	HX48A Z
MOTOR			
Mechanisch gesteuerter Motor von Kubota	●		
Elektrisch gesteuerter Motor von Yanmar		●	●
Doppelement-Luftfilter	●	●	●
Leerlaufautomatik	●	●	●
Wasserabscheider mit Filter	●	●	●
Elektrische Kraftstoffeinfüllpumpe		□	□
HYDRAULIKSYSTEM			
Mittelstrom-Hydrauliksystem	●		
Load Sensing Hydraulik		●	●
Zwei Geschwindigkeiten mit automatischer Umschaltung	●	●	●
Schwimmfunktion für Stützschild	●	●	●
Verstellschild	□	□	□
Druckspeicher	●	●	●
Proportionale Zusatzhydrauliksteuerung	□	●	●
1-Weg-Zusatzhydraulikleitung für Brecher	●		
2-Wege-Zusatzhydraulikleitung für Greifer	□	●	●
4-Wege-Zusatzhydraulikleitung für Drehung	□	□	□
Wegeventil für 2-Wege-Hydraulik	□	●	●
Einstellbarer Zusatzhydraulikdruck in Instrumenteneinheit	●	●	●
KABINE UND SCHUTZDACH			
Kabine	●	●	●
Schutzdach	□	□	□
ROPS (Roll-Over Protective Structures / Überrollschutzaufbauten)	●	●	●
TOPS (Tip-Over Protective Structure / Kippschutzstruktur)	●	●	●
FOG (Falling Object Guard / Schutz vor herabfallenden Gegenständen)	□	□	□
Mechanisch verstellbarer, gefederter Sitz	●	●	●
Sicherheitsgurt mit Aufroller und Warnung	●	●	●
Heizung und Klimaanlage	●	●	●

MODELL	HX35A Z	HX40A	HX48A Z
Fahrhebel mit Fußpedalen	●	●	●
Elektrisch betätigte Frontscheibe	●	●	●
Rückfahrkamera		□	□
Fahralarm	●	●	●
LED-Rundumleuchte	□	□	□
5"-Digital-Instrumenteneinheit mit Wasser- und Staubdichtigkeit gemäß IP68	●	●	●
Radio mit USB	●	●	●
12-V-Steckdose	●	●	●
Seiten- und Rückspiegel	●	●	●
Getränkehalter	●	●	●
Hupe	●	●	●
ARBEITSAUSRÜSTUNG			
Null-Heckschwenkradius	●		●
Auslegerschwenkfunktion	●	●	●
Optional langer Löffelstiel	□		
Schnellwechslerleitung	□	□	□
Optionales Zusatzgegengewicht	□		□
Sicherheitsventile für Ausleger/Löffelstiel/ Stützschild	●	●	●
Überlastwarnung	●	●	●
Fahr- und Schwenkmotor mit Scheibenbremse	●	●	●
1 LED-Arbeitsleuchte am Ausleger	●	●	●
2 LED-Arbeitsleuchten an Kabine	□	□	□
KETTENLAUFWERK			
Gummiraupenkette	●	●	●
Stahlraupenkette	□	□	□
Wechsel zwischen Gummi- und Stahlraupenkette	●	●	●
TELEMATIK			
Hyundai Telematiksystem Hi MATE	□	□	□

- Serienmäßig
- Optional

* Serien- und Sonderausstattung kann variieren. Weitere Informationen erhalten Sie bei Ihrem Hyundai-Händler. Die Maschine kann entsprechend den internationalen Standards variieren.

* Auf den Fotos können in Ihrer Region nicht erhältliche Anbaugeräte und Sonderausstattung abgebildet sein.

* Änderungen an Materialien und technischen Daten vorbehalten.

HYUNDAI



HD Hyundai Construction Equipment Europe nv, Hyundailaan 4,
3980 Tessenderlo, Belgien. Tel.: (32) 14-56-2200, Fax: (32) 14-59-3405

Die technischen Daten und das Design können ohne vorherige
Ankündigung geändert werden. Abbildungen von Produkten
von HD Hyundai Construction Equipment Europe können
Sonderausstattung zeigen.

BEREIT, IHRE WELT ZU VERÄNDERN?

Wenden Sie sich an Ihren HD Hyundai-Händler.
hyundai-ce.eu/en/dealer-locator