

PELLE SUR CHENILLES

# HX220AL

HX220AHW / HX220ALR





PRÊTE À CHANGER VOTRE MONDE

**La pelle sur chenilles HX220AL fait partie de la toute nouvelle série A de Hyundai :** une nouvelle génération d'engins de chantier conforme aux niveaux d'émissions de la norme européenne Stage V. Mais elle ne s'arrête pas là ! Tout en respectant les contraintes réglementaires, Hyundai s'efforce d'offrir une satisfaction clientèle inégalée en termes de performances, productivité, sécurité, praticité et gestion de la disponibilité.

De par sa conception extérieure robuste et ses technologies intelligentes d'amélioration des performances, la HX220AL ouvre un monde de nouvelles possibilités où de minuscules efforts déplacent des montagnes. Il est temps de faire l'expérience de l'effet Hyundai !





# DÉCOUVREZ UN MONDE OÙ TOUT EST POSSIBLE



## Productivité

- Temps de cycle courts
- Flèche monobloc ou articulée
- Maniabilité de pointe avec contrôle électronique du débit de la pompe (EPFC)
- Conduites d'accessoires hydrauliques personnalisables
- Contrôle de flux accessoires (20 outils programmables)
- Contrôle fin du pivotement (option)
- Système de flèche flottante (option)

## Durabilité/Sécurité

- Excellente visibilité
- Système de caméras AAVM (option)
- Éclairage LED (option)
- Structures supérieure et inférieure renforcées
- Flexibles de haute qualité
- Goupilles, bagues et cales en polymère renforcées
- Verrouillage du pivotement (option)

## Confort

- Cabine spacieuse
- Moniteur à écran tactile 8"
- Commande de climatisation automatique
- Clé intelligente et bouton de démarrage/arrêt
- Siège à suspension pneumatique avec chauffage (option)
- Supports de suspension de cabine à forte viscosité
- Conception de manette ergonomique

## Facilité d'entretien

- Accessibilité parfaite
- Pompe à carburant électrique avec fonction auto-stop
- Graissage centralisé (option)
- Système télématique Hi MATE
- Intervalles d'entretien étendus

# PUISSANT ET ÉCONOME EN CARBURANT POUR ACCROÎTRE LA PRODUCTIVITÉ

La HX220AL est propulsée par un robuste moteur Cummins certifié Stage V avec un système de post-traitement intégré innovant qui réduit à la fois les émissions et les besoins de maintenance. Il fournit toute la puissance dont vous avez besoin pour effectuer des travaux exigeants, ainsi que des temps de nivellement et de chargement des camions rapides et une excellente économie de carburant.

Une série de technologies intelligentes est incluse pour une gestion précise de la puissance du moteur et du débit de la pompe. Un nouveau système EPFC (contrôle électronique du débit de la pompe) améliore la maniabilité et réduit les coûts d'exploitation. Des fonctions de contrôle et de surveillance supplémentaires vous aident à améliorer votre productivité au quotidien.

## EPFC

Fuel Saving & Fine Control

L'EPFC (contrôle électronique du débit de la pompe) améliore la contrôlabilité des accessoires, permettant un travail plus rapide et plus précis avec un contrôle fin optimisé. Il réduit également la consommation de carburant en optimisant le contrôle de la puissance de la pompe pour chaque opération.

Débit de la pompe

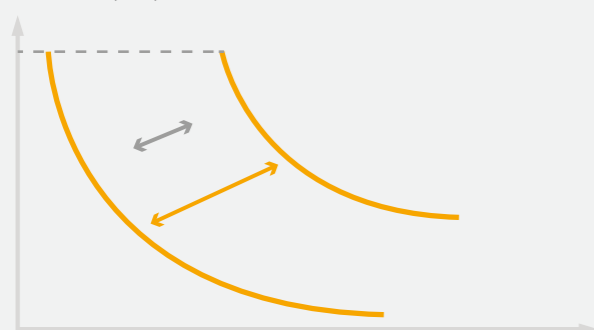

Pression de la pompe

Débit de la pompe

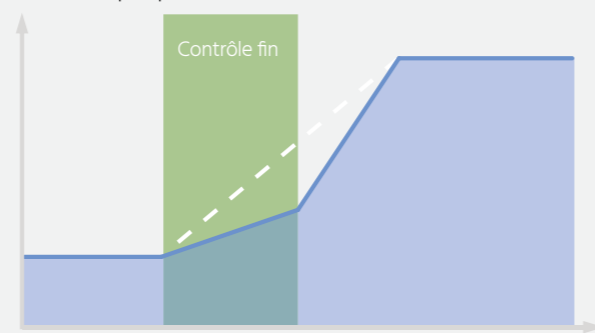

Pression pilote du levier

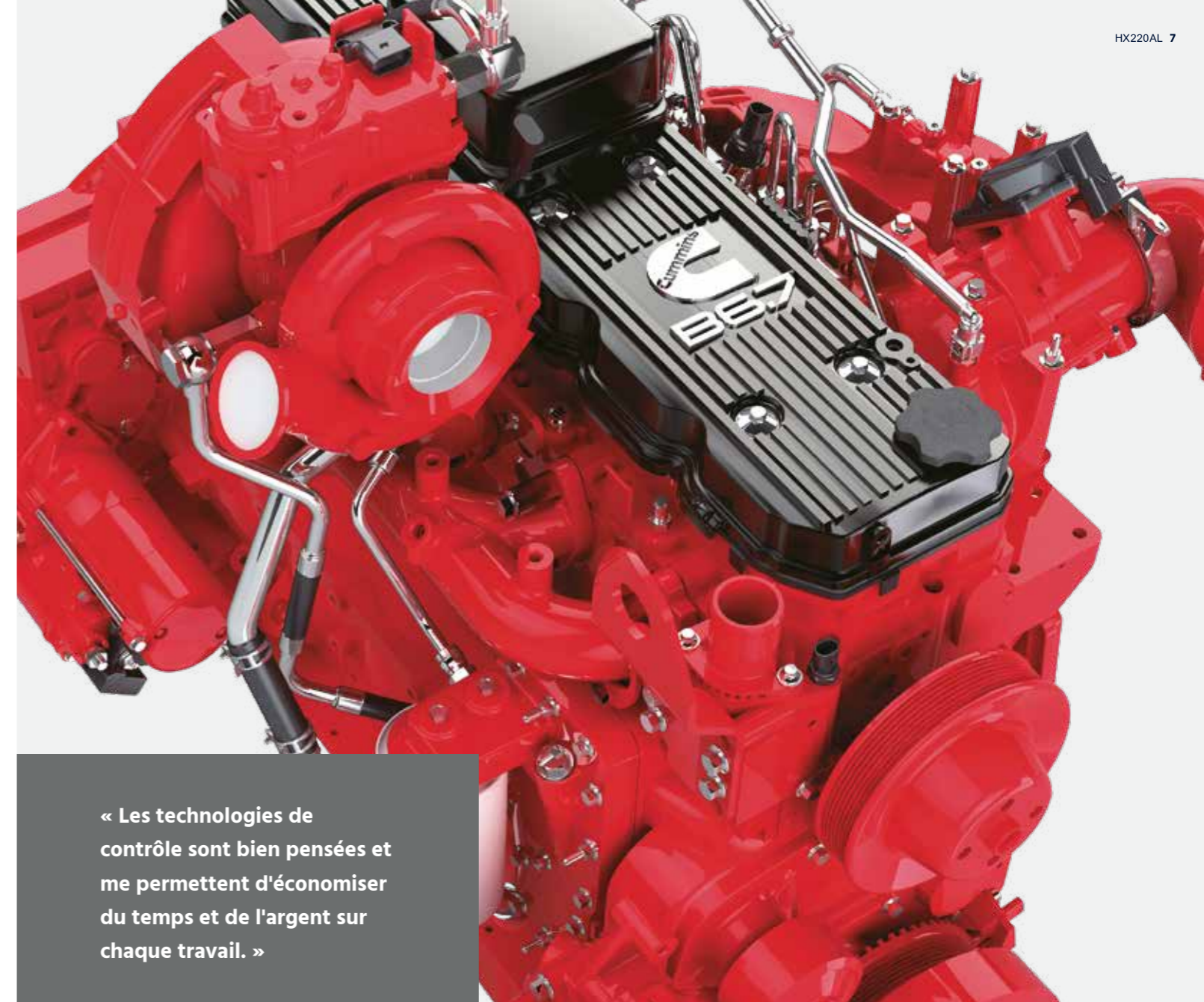

« Les technologies de contrôle sont bien pensées et me permettent d'économiser du temps et de l'argent sur chaque travail. »



Le **mode levage** améliore la capacité de levage grâce à une réduction du régime, un accroissement de la poussée et une meilleure régulation du débit de pompe.

Le **système de réglage de vitesse combiné** permet au conducteur d'équilibrer la sensibilité à la charge et la priorité de la flèche en fonction du bras et du pivotement. Sélectionner l'un des cinq niveaux de sensibilité à la charge pour régler le débit initial en fonction du poids de l'accessoire pour les opérations de levage et d'armement. Dix niveaux de priorité de flèche peuvent être sélectionnés pour équilibrer le fonctionnement de la flèche par rapport au bras et au pivotement.

Le **guidage machine en 3D** facile à utiliser donne des informations précises sur la position du godet ainsi qu'une aide au nivellement en 3D et une cartographie du chantier en temps réel. Cela réduit les besoins en main-d'œuvre sur site et améliore la performance de l'opérateur. Le système comprend en option un **système de topographie automatique Hyundai prêt à l'emploi** pour pelles qui fournit des guides de travail et améliore encore la vitesse de travail et la productivité.

Comme tous les machines de la série A, la HX220AL est équipée de notre **système de post-traitement des gaz d'échappement tout-en-un** qui réduit les émissions et les coûts d'exploitation tout en améliorant la fiabilité et en simplifiant la maintenance.



Amélioration de la productivité



Réduction du temps de travail



Réduction des coûts de nivellement



Amélioration de la sécurité



# UNE CABINE CONÇUE AUTOUR DE VOUS

La cabine de la HX220AL a été conçue comme un environnement de travail confortable qui améliore la productivité et réduit la fatigue pour chaque opérateur. Agréable spacieuse, elle dispose d'un siège réglable de haute qualité et d'un accès confortable à toutes les commandes. Une gamme de technologies permet une surveillance plus facile de la machine, et le système audio comprend un autoradio, un port USB et une prise AUX pour vous divertir pendant votre journée de travail. La conception globale vous place au centre de l'Effet Hyundai, avec tout un monde de commodité et de contrôle à portée de main.

« Je peux vérifier l'état de la machine à tout moment et adapter mes performances pour de meilleurs résultats, plus rapides. C'est presque comme si la machine était devenue une extension de moi-même. »



L'accélérateur, la commande à distance du climatiseur et le tableau de bord peuvent être commandés à l'aide du **contrôleur haptique à bascule** approprié.



Le **panneau d'instruments** est optimisé afin d'offrir un accès rapide aux informations d'état de la machine pendant que vous travaillez. Il comporte un **moniteur à écran tactile** de 8 pouces pour une excellente lisibilité.

La fonction **Eco Report** (rapport éco) vous aide à développer facilement des habitudes de travail efficaces en affichant des informations en temps réel sur les performances de la machine.



Les **fonctions de menu** peuvent être définies par le propriétaire de la machine, qui peut également permettre ou restreindre l'accès aux utilisateurs de la machine à l'aide d'un mot de passe pour verrouiller ou déverrouiller la liste des paramètres de la machine.



La HX220AL dispose d'un **siège luxueux à suspension pneumatique avec chauffage** de série. Les **manettes ergonomiques** rendent l'utilisation confortable et intuitive.

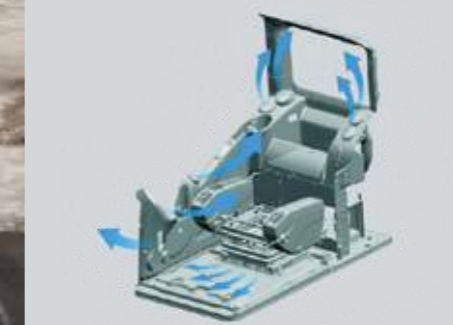

Le système de **chauffage et de climatisation** régule et dirige efficacement le flux d'air dans la cabine.

Le **système Miracast basé sur le Wi-Fi du smartphone de l'opérateur** permet d'utiliser diverses fonctions du smartphone sur l'écran, y compris la navigation, la navigation sur Internet, la musique et la lecture vidéo.





# FAVORISER UN MILIEU DE TRAVAIL PLUS SÛR

Les petits détails peuvent faire une énorme différence en termes de sécurité et de sûreté. La HX220AL offre une protection complète pour vous, vos collègues de travail et votre équipement. Sa cabine et son capot moteur sont dotés d'un nouveau design qui permet une visibilité maximale, tandis que le système de surveillance de la vue panoramique avancée (AAVM) vous donne un aperçu clair de votre environnement. En contribuant à garantir un chantier sans accident, la HX220AL contribue à la tranquillité d'esprit et à la productivité qui font partie de l'Effet Hyundai.

Le système de caméras de **surveillance de la vue panoramique avancée (AAVM)** vous donne un aperçu à 360° de votre environnement de travail immédiat. Il comprend également la technologie de détection intelligente d'objets en mouvement (IMOD) qui détecte et vous avertit quand des personnes ou des objets s'approchent à moins de cinq mètres de l'engin.

Le **design ouvert de la porte latérale de la cabine** permet à l'opérateur d'avoir une vue dégagée et sans entrave sur l'extérieur. La **poignée de porte** a également été redessinée pour un accès plus pratique.



"Je peux toujours voir ce qui se passe autour de moi, même par mauvais temps ou quand la machine bouge."



La fonction de **verrouillage automatique de sécurité** empêche l'allumage accidentel. Lorsque le verrouillage de sécurité automatique est activé, la pelle n'est pas contrôlée par le levier de la RCV.

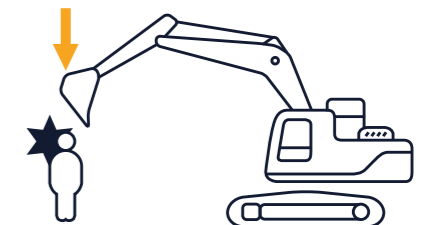
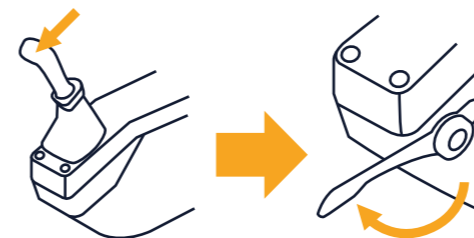



# DIAGNOSTIC AVANCÉ ET SUPPORT D'ENTRETIEN

La tranquillité d'esprit que procure un entretien rapide et facile fait également partie de l'effet Hyundai. La HX220AL a été conçue pour rendre l'entretien aussi pratique que possible. Tous les composants et matériaux ont été optimisés pour assurer une longue durée de vie sans problème. Le système télématique Hi MATE de Hyundai utilise une technologie des données mobiles pour permettre un service et une assistance de haut niveau. La HX220AL est également équipée de notre nouveau système ECD (diagnostics connectés du moteur) qui signale immédiatement toute défaillance du moteur au système Hi MATE et au fabricant du moteur pour en assurer la résolution la plus rapide et la plus simple.

## HiMATE



Pour un maximum de confort et de sécurité, la HX220AL est équipée du système télématique Hi MATE exclusif de Hyundai, qui utilise une technologie de données mobiles pour assurer le plus haut niveau de service et de support. Vous pouvez surveiller vos machines où que vous soyez, via un site web dédié ou une application mobile, avec accès aux paramètres de fonctionnement : heures totales de fonctionnement du moteur, temps d'utilisation de la machine, heures de travail effectives, consommation de carburant et localisation de la machine, etc. Le système permet d'évaluer facilement la productivité de la machine, de planifier les tâches d'entretien et de maintenance et toutes mesures d'économie de coûts nécessaires. Il dispose également d'une fonction de géorepérage pour protéger vos machines contre le vol et l'utilisation non autorisée.



"J'ai un aperçu constant des exigences de performance et d'entretien, ainsi que des conseils et de l'assistance quand j'en ai besoin."

**L'ECD (diagnostics connectés du moteur)** fournit des conseils de dépannage ainsi qu'un service après-vente et un support pièces personnalisés de Cummins Quickserve. Les techniciens de service sont assistés par des rapports de diagnostic à distance leur permettant de se préparer aux visites sur site et d'apporter les bons outils.

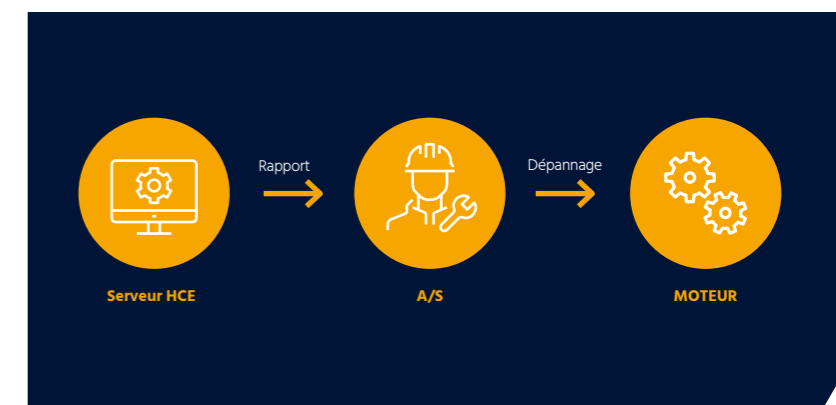



# PRÊTE POUR L'ACTION ET CONSTRUITE POUR DURER

Vous devez savoir que l'investissement que vous engagez aujourd'hui vous aidera à pérenniser votre activité sur le long terme. C'est pourquoi nous avons mis l'accent sur la fiabilité tout au long du développement de la HX220AL, de la conception à la fabrication, en passant par le contrôle qualité. Nous avons amélioré la fiabilité du moteur en retirant la soupape RGE et en intégrant le post-traitement des gaz d'échappement avec un système à module unique simplifié et plus facile à entretenir. Les structures supérieures et inférieures du châssis sont renforcées pour les travaux intensifs, tandis que les accessoires ont été rigoureusement testés dans les conditions les plus rudes. L'objectif global est de minimiser les temps d'arrêt et les réparations afin que vous puissiez respecter les délais, éviter les coûts imprévus et protéger vos profits.



Le moteur et le système de **post-traitement des gaz d'échappement** sont intégrés pour un contrôle et une maintenance simplifiés.



Des **flexibles de haute qualité** avec une résistance exceptionnelle à la chaleur et à la pression assurent une durabilité maximale, même dans des conditions de travail difficiles.

Les **goupilles, bagues et cales en polymère** renforcées sont conçues pour une durée de vie prolongée.



# DES TECHNOLOGIES SPÉCIFIQUES AU SERVICE DES RÉSULTATS SOUHAITÉS

Les pelles sur chenilles de la série A de Hyundai sont conçues pour créer de meilleures conditions pour les opérateurs et offrir une expérience de propriété ultime. Chaque détail est soigneusement étudié pour répondre à vos besoins sur le terrain : sécurité et confort, productivité, disponibilité et simplicité d'entretien. Tous les ingrédients de l'effet Hyundai.

Pour en savoir plus, rendez-vous sur [hyundai-ce.eu](http://hyundai-ce.eu)



## SPÉCIFICATIONS

MOTEUR	
Fabricant / Modèle	Cummins B6.7 / STAGE V
Type	Moteur diesel turbocompressé refroidi par l'air de suralimentation
Puissance brute (SAE J1995)	173 CV (129 kW) à 2 200 tr/min
Puissance nette (SAE J1349)	170 CV (127 kW) à 2 200 tr/min
Puissance max.	195 CV (145 kW) à 2 000 tr/min
Couple maximal	881 N m (650 lb ft) à 1 300 tr/min
Cylindrée	6 700 cc (408 po cu)

SYSTÈME HYDRAULIQUE	
<b>POMPE PRINCIPALE</b>	
Type	Pompes à piston tandem à cylindrée variable
Flux max.	2 x 222 l/min
Pompe auxiliaire pour circuit pilote	Pompe à engrenages
Système de pompe à détection croisée et à économie de carburant	
<b>MOTEURS HYDRAULIQUES</b>	
Déplacement	Moteur à pistons axiaux à deux vitesses avec soupape de frein et frein de stationnement
Giration	Moteur à pistons axiaux avec frein automatique
<b>RÉGLAGE DE LA SOUPE</b>	
Circuits des accessoires	350 kgf/cm <sup>2</sup> (4 980 psi)
Déplacement	350 kgf/cm <sup>2</sup> (4 980 psi)
Puissance supplémentaire (flèche, bras, godet)	380 kgf/cm <sup>2</sup> (5 400 psi)
Circuit de giration	265 kgf/cm <sup>2</sup> (3 770 psi)
Circuit pilote	40 kgf/cm <sup>2</sup> (570 psi)
Vanne de service	Installée
<b>VÉRINS HYDRAULIQUES</b>	
Nbre de cylindres alésage X course	Flèche : Ø 120 x 1 290 mm
	Bras : Ø 140 x 1 510 mm
	Godet : Ø 120 x 1 055 mm

\* Huile Hyundai Bio Hydraulic (HBHO) disponible.

CONDUITE ET FREINAGE	
Méthode d'entraînement	Type totalement hydrostatique
Moteur de conduite	Moteur à pistons axiaux, alimentation par l'intérieur du patin
Système de décélération	Réducteur planétaire
Force de traction max. au crochet	20 800 kgf (45 860 lbf)
Vitesse de déplacement maxi. (haute / basse)	5,4 km/h (3,4 mi/h) / 3,5 km/h (2,2 mi/h)
Pente franchissable	35° (70%)
Frein de stationnement	Disques humides, multiplateaux

COMMANDES	
Les manettes et les pédales actionnées par pression pilote avec levier amovible permettent un fonctionnement presque sans effort et sans fatigue.	
Contrôle pilote	Deux manettes avec un levier de sécurité (gauche) : pivotement et bras, flèche et godet
Déplacement et direction	Deux leviers à pédales
Accélérateur	Électrique, à cadran

SYSTÈME DE GIRATION	
Moteur pivotant	Moteur à pistons axiaux à cylindrée fixe
Réduction de giration	Réduction d'engrenage planétaire
Lubrification roulements de giration	À bain d'huile
Frein de giration	Disques humides, multiplateaux
Vitesse de giration	11,4 tr/min

CAPACITÉS			
	litre	Galons US	Galons UK
Réservoir de carburant	400	106	88
Liquide de refroidissement moteur	40	10,6	8,8
Huile moteur	23,1	6,1	5,1
Dispositif de giration	6,2	1,64	1,36
Entraînement final (chacun)	4,5	1,2	1
Système hydraulique (incluant le réservoir)	275	72,6	60,5
Réservoir hydraulique	155	40,9	34,1
FED/AdBlue®	48	12,6	10,5

TRAIN DE ROULEMENT	
Le cadre central de type en X est soudé d'un seul tenant avec des châssis de chenille renforcés en forme de caisson. Le train de roulement comprend des galets lubrifiés, des poulies de renvoi, des tendeurs de chenilles avec ressorts amortisseurs et pignons, et une chenille avec patins à doubles ou triples crampons.	
Châssis central	Type en croix
Cadre de chenille	Type de boîte pentagonale
Nbre de patins de chaque côté	49 EA
Nombre de galets porteurs de chaque côté	2 EA
Nombre de galets de chenille de chaque côté	9 EA
Nbre de protections de chaque côté	2 EA

POIDS OPÉRATIONNEL (APPROXIMATIF)	
Poids en ordre de marche, y compris flèche de 5 680 mm (18 pi 8 po), bras de 2 920 mm (9 pi 7 po), godet SAE de 0,92 m <sup>3</sup> (1,20 yd <sup>3</sup> ), lubrifiant, liquide de refroidissement, réservoir de carburant plein, réservoir hydraulique plein, et tous les équipements standard.	

POIDS EN ORDRE DE MARCHÉ				
Patin		Poids en ordre de marche		Pression au sol
Type	Largeur mm (in)	kg (lb)	kg/cm <sup>2</sup> (psi)	
Triple crampon	600 (24")	HX220AL	22 100 (48 720)	0,47 (6,71)
		HX220ALHW	23 560 (51 940)	0,50 (7,15)
	700 (28")	HX220AL	22 380 (49 340)	0,41 (5,82)
		HX220ALHW	23 840 (52 560)	0,44 (6,20)
	800 (32")	HX220AL	22 660 (49 960)	0,36 (5,16)
		HX220ALHW	24 120 (53 170)	0,39 (5,49)
900 (36")	HX220AL	22 940 (50 570)	0,33 (4,64)	
	HX220ALHW	24 400 (53 790)	0,35 (4,94)	
Double crampon	700 (28")	HX220ALHW	24 040 (53 000)	0,44 (6,25)

SYSTÈME DE CLIMATISATION	
Le système de climatisation contient du gaz à effet de serre fluoré R134a (d'un potentiel de réchauffement global = 1430). Le système contient 0,75 kg de frigorigène représentant un équivalent en CO <sub>2</sub> de 1,0725 tonne métrique.	

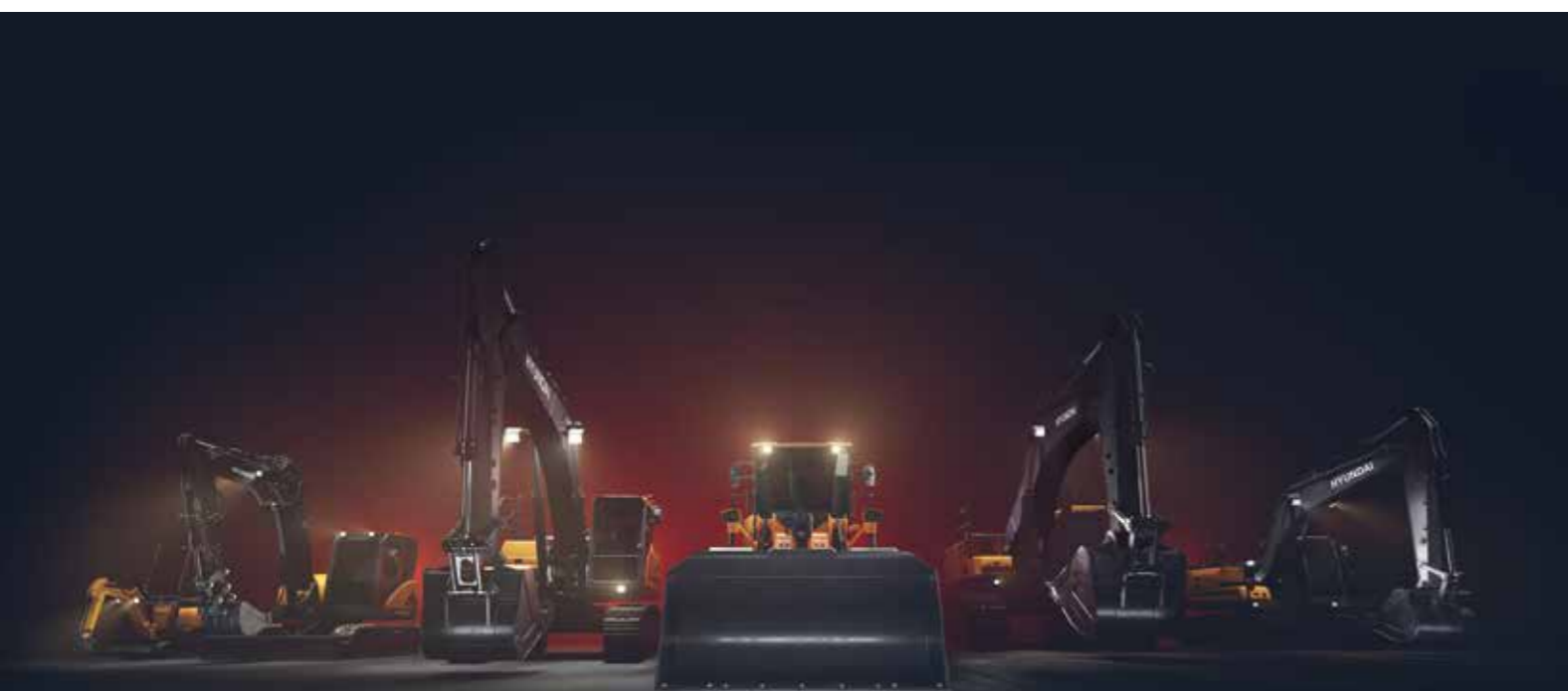



# DIMENSIONS ET PLAGE DE TRAVAIL

## DIMENSIONS DE LA HX220AL

FLÈCHE de 5,68 m (18 pi 8 po) et 2,0 m (6 pi 7 po); 2,4 m (7 pi 10 po); 2,92 m (9 pi 7 po) et BRAS de 3,9 m (12 pi 10 po)

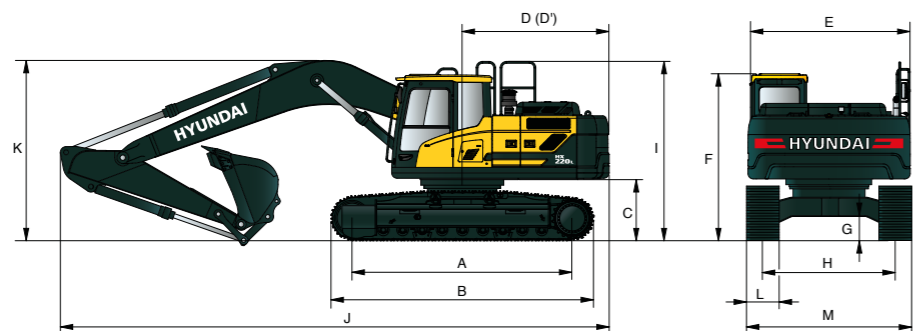

Unité : mm (pi-po)

A	Distance culbuteurs	3 650 (12' 0")
B	Longueur hors tout des chenilles	4 404 (14' 4")
C	Garde au sol du contrepoids	1 060 (3' 6")
D	Rayon de braquage arrière	2 890 (9' 5")
D'	Longueur de l'extrémité arrière	2 770 (9' 1")
E	Largeur hors tout de la structure supérieure	2 740 (9' 0")
F	Hauteur hors tout de la cabine	3 000 (9' 8")
G	Garde au sol mini	470 (1' 7")
H	Voie des chenilles	2 390 (7' 10")
I	Hauteur hors tout de la protection	3 210 (10' 5")

Longueur de la flèche		5 680 (18' 8")			
Longueur du bras		2 000 (6' 7")	2 400 (7' 10")	2 920 (9' 7")	3 900 (12' 10")
J	Longueur hors tout	9 650 (31' 8")	9 570 (31' 5")	9 530 (31' 3")	9 520 (31' 3")
K	Hauteur hors tout de la flèche	3 200 (10' 6")	3 110 (10' 2")	3 030 (9' 11")	3 480 (11' 5")
L	Largeur des patins de chenille	600 (24 po)	700 (28 po)	800 (32 po)	900 (36 po)
M	Largeur hors tout	2 990 (9' 10")	3 090 (10' 2")	3 190 (10' 6")	3 290 (10' 10")

\* Ce chiffre inclut la taille des crampons.

## PLAGE DE TRAVAIL DE LA HX220AL

Unité : mm (pi-po)

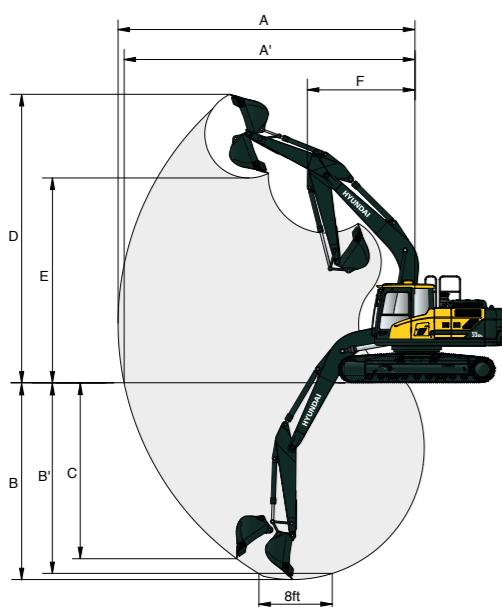

Longueur de la flèche		5 680 (18' 8")			
Longueur du bras		2 000 (6' 7")	2 400 (7' 10")	2 920 (9' 7")	3 900 (12' 10")
A	Portée de fouille max.	9 140 (30' 0")	9 500 (31' 2")	9 980 (32' 9")	10 910 (35' 10")
A'	Portée de fouille max. au sol	8 960 (29' 5")	9 330 (30' 7")	9 820 (32' 3")	10 770 (35' 4")
B	Profondeur de fouille max.	5 820 (19' 1")	6 220 (20' 5")	6 730 (22' 1")	7 720 (25' 4")
B'	Profondeur de fouille max. (niveau 8')	5 580 (18' 4")	6 010 (19' 9")	6 560 (21' 6")	7 580 (24' 10")
C	Profondeur de fouille max. de paroi verticale	5 280 (17' 4")	5 720 (18' 9")	6 280 (20' 7")	7 240 (23' 9")
D	Hauteur de fouille max.	9 140 (30' 0")	9 340 (30' 8")	9 600 (31' 6")	10 110 (33' 2")
E	Hauteur de déversement maxi	6 330 (20' 9")	6 520 (21' 5")	6 780 (22' 3")	7 290 (23' 11")
F	Porte-à-faux avant min. de giration	3 750 (12' 4")	3 740 (12' 3")	3 670 (12' 0")	3 700 (12' 2")

# DIMENSIONS ET PLAGE DE TRAVAIL

## DIMENSIONS DE LA FLÈCHE ARTICULÉE DE LA HX220AL

FLÈCHE articulée de 5,65 m (18 pi 6 po) et 2,0 m (6 pi 7 po); 2,4 m (7 pi 10 po) et BRAS de 2,92 m (9 pi 7 po)

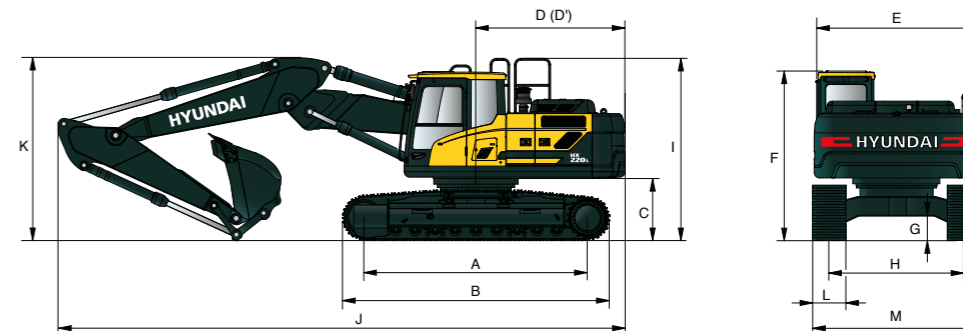

Unité : mm (pi-po)

A	Distance culbuteurs	3 650 (12' 0")
B	Longueur hors tout des chenilles	4 404 (14' 4")
C	Garde au sol du contrepoids	1 060 (3' 6")
D	Rayon de braquage arrière	2 890 (9' 5")
D'	Longueur de l'extrémité arrière	2 770 (9' 1")
E	Largeur hors tout de la structure supérieure	2 740 (9' 0")
F	Hauteur hors tout de la cabine	3 000 (9' 8")
G	Garde au sol mini	470 (1' 7")
H	Voie des chenilles	2 390 (7' 10")
I	Hauteur hors tout de la protection	3 210 (10' 5")

Longueur de la flèche		Flèche articulée de 5 650 (18 pi 6 po)			
Longueur du bras		2 000 (6' 7")	2 400 (7' 10")	2 920 (9' 7")	
J	Longueur hors tout	9 650 (31' 8")	9 570 (31' 5")	9 530 (31' 3")	
K	Hauteur hors tout de la flèche	3 200 (10' 6")	3 110 (10' 2")	3 030 (9' 11")	
L	Largeur des patins de chenille	600 (24 po)	700 (28 po)	800 (32 po)	900 (36 po)
M	Largeur hors tout	2 990 (9' 10")	3 090 (10' 2")	3 190 (10' 6")	3 290 (10' 10")

\* Ce chiffre inclut la taille des crampons.

## PLAGE DE TRAVAIL DE LA FLÈCHE ARTICULÉE DE LA HX220AL

Unité : mm (pi-po)

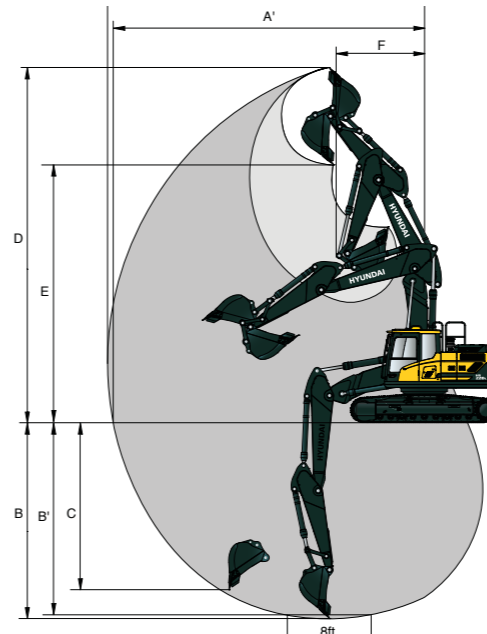

Longueur de la flèche		Flèche articulée de 5 650 (18 pi 6 po)		
Longueur du bras		2 000 (6' 7")	2 400 (7' 10")	2 920 (9' 7")
A	Portée de fouille max.	9 120 (29' 11")	9 530 (31' 3")	10 020 (32' 10")
A'	Portée de fouille max. au sol	8 950 (29' 4")	9 360 (30' 8")	9 860 (32' 4")
B	Profondeur de fouille max.	5 480 (18' 0")	5 880 (19' 3")	6 400 (21' 0")
B'	Profondeur de fouille max. (niveau 8')	5 360 (17' 7")	5 770 (18' 11")	6 290 (20' 8")
C	Profondeur de fouille max. de paroi verticale	4 540 (14' 11")	5 020 (16' 6")	5 560 (18' 3")
D	Hauteur de fouille max.	10 310 (33' 10")	10 670 (35' 0")	11 090 (36' 5")
E	Hauteur de déversement maxi	7 390 (24' 3")	7 750 (25' 5")	8 160 (26' 9")
F	Porte-à-faux avant min. de giration	2 870 (9' 5")	2 660 (8' 9")	2 530 (8' 4")



# DIMENSIONS ET PLAGE DE TRAVAIL

## DIMENSIONS LONGUE PORTÉE DE LA HX220AL

FLÈCHE de 8,2 m (26 pi 11 po) et BRAS de 6,3 m (20 pi 8 po)

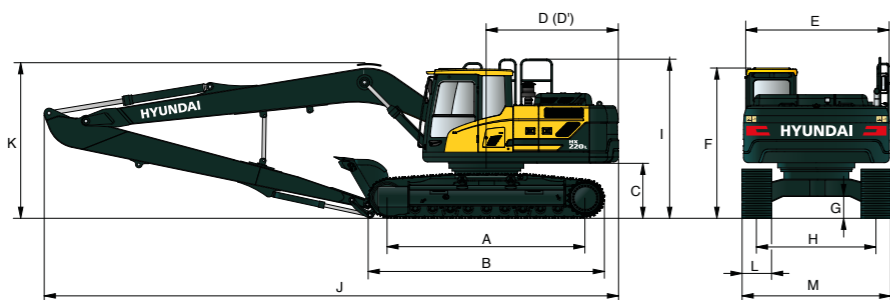

Unité : mm (pi-po)

A	Distance culbuteurs	3 650 (12' 0")
B	Longueur hors tout des chenilles	4 404 (14' 4")
C	Garde au sol du contrepoids	1 060 (3' 6")
D	Rayon de braquage arrière	2 890 (9' 5")
D'	Longueur de l'extrémité arrière	2 770 (9' 1")
E	Largeur hors tout de la structure supérieure	2 740 (9' 0")
F	Hauteur hors tout de la cabine	3 000 (9' 8")
G	Garde au sol mini	470 (1' 7")
H	Voie des chenilles	2 390 (7' 10")
I	Hauteur hors tout de la protection	3 210 (10' 5")

	Longueur de la flèche	8 200 (26' 11")
	Longueur du bras	6 300 (20' 8")
J	Longueur hors tout	12 030 (39' 6")
K	Hauteur hors tout de la flèche	3 280 (10' 9")
L	Largeur des patins de chenille	800 (32 po)
M	Largeur hors tout	3 190 (10' 6")

## PLAGE DE TRAVAIL LONGUE PORTÉE DE LA HX220AL

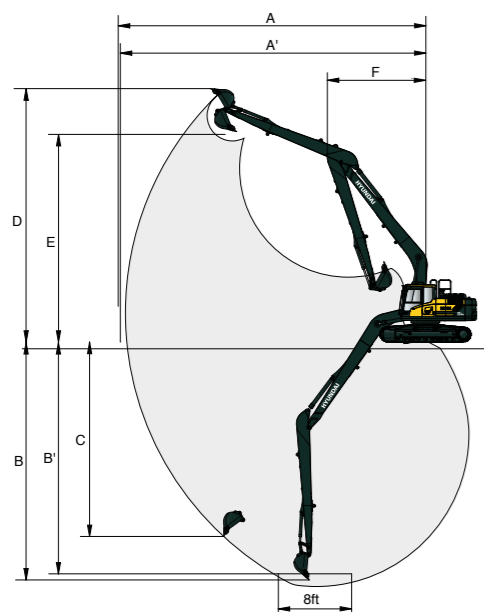

Unité : mm (pi-po)

	Longueur de la flèche	8 200 (26' 11")
	Longueur du bras	6 300 (20' 8")
A	Portée de fouille max.	15 220 (50' 0")
A'	Portée de fouille max. au sol	15 120 (49' 7")
B	Profondeur de fouille max.	11 760 (38' 7")
B'	Profondeur de fouille max. (niveau 8')	11 650 (38' 3")
C	Profondeur de fouille max. de paroi verticale	9 610 (31' 6")
D	Hauteur de fouille max.	12 550 (41' 2")
E	Hauteur de déversement maxi	10 280 (33' 8")
F	Porte-à-faux avant min. de giration	4 870 (16' 0")

# DIMENSIONS ET PLAGE DE TRAVAIL

## DIMENSIONS DE LA MARCHETTE HAUTE DE LA HX220AL

FLÈCHE de 5,68 m (18 pi 8 po) et 2,0 m (6 pi 7 po); 2,4 m (7 pi 10 po) et BRAS de 2,92 m (9 pi 7 po)

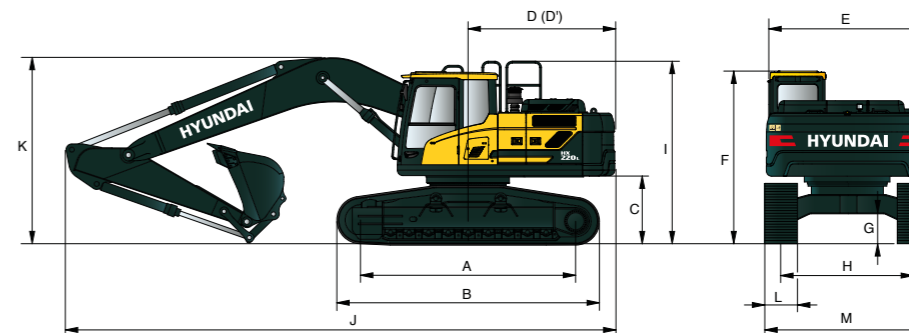

Unité : mm (pi-po)

A	Distance culbuteurs	3 650 (12' 0")
B	Longueur hors tout des chenilles	4 404 (14' 4")
C	Garde au sol du contrepoids	1 260 (4' 1")
D	Rayon de braquage arrière	2 890 (9' 5")
D'	Longueur de l'extrémité arrière	2 770 (9' 1")
E	Largeur hors tout de la structure supérieure	2 740 (9' 0")
F	Hauteur hors tout de la cabine	3 200 (10' 5")
G	Garde au sol mini	660 (2 pi 2 po)
H	Voie des chenilles	2 795 (9' 2")
I	Hauteur hors tout de la protection	3 410 (11' 2")

	Longueur de la flèche	5 680 (18' 8")				
	Longueur du bras	2 000 (6' 7")	2 400 (7' 10")	2 920 (9' 7")	3 900 (12' 10")	
J	Longueur hors tout	9 650 (31' 8")	9 550 (31' 4")	9 470 (31' 1")	9 560 (31' 4")	
K	Hauteur hors tout de la flèche	3 290 (10' 10")	3 170 (10' 5")	3 060 (10' 0")	3 450 (11' 4")	
L	Largeur des patins de chenille	Type	Triple arête			Double crampon
		Largeur	600 (24 po)	700 (28 po)	800 (32 po)	900 (36 po)
M	Largeur hors tout	3 395 (11' 2")	3 495 (11' 6")	3 595 (11' 10")	3 695 (12' 2")	3 495 (11' 6")

## PLAGE DE TRAVAIL DE LA MARCHETTE HAUTE DE LA HX220AL

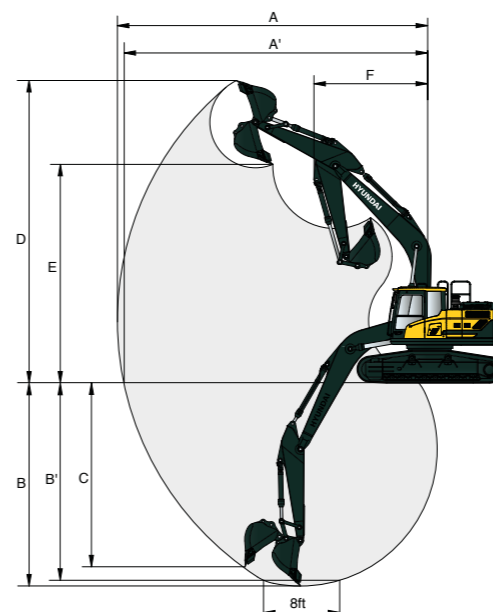



Unité : mm (pi-po)

	Longueur de la flèche	5 680 (18' 8")			
	Longueur du bras	2 000 (6' 7")	2 400 (7' 10")	2 920 (9' 7")	3 900 (12' 10")
A	Portée de fouille max.	9 140 (30' 0")	9 500 (31' 2")	9 980 (32' 9")	10 910 (35' 10")
A'	Portée de fouille max. au sol	8 920 (29' 3")	9 290 (30' 6")	9 820 (32' 3")	10 730 (35' 2")
B	Profondeur de fouille max.	5 630 (18' 6")	6 010 (19' 9")	6 550 (21' 6")	7 530 (24' 8")
B'	Profondeur de fouille max. (niveau 8')	5 390 (17' 8")	5 820 (19' 1")	6 380 (20' 11")	7 390 (24' 3")
C	Profondeur de fouille max. de paroi verticale	5 090 (16' 8")	5 630 (18' 6")	6 100 (20' 0")	7 050 (23' 1")
D	Hauteur de fouille max.	9 330 (30' 7")	9 530 (31' 3")	9 780 (32' 1")	10 300 (33' 9")
E	Hauteur de déversement maxi	6 520 (21' 5")	6 710 (22' 0")	6 960 (22' 10")	7 480 (24' 6")
F	Porte-à-faux avant min. de giration	3 750 (12' 4")	3 740 (12' 3")	3 670 (12' 0")	3 700 (12' 2")



# GUIDE DE SÉLECTION DU GODET ET FORCE DE FOUILLE

# CAPACITÉ DE LEVAGE

 Masse brute maximale sur l'avant  Masse brute maximale sur le côté ou à 360 degrés

## GOGETS

Tous les godets sont soudés avec de l'acier à haute résistance.



SAE rempli m³ (yd³)	0,80 (1,05)	1,34 (1,75)	◆ 0,90 (1,18)	◆ 0,87 (1,14)	◆ 1,20 (1,57)	★ 0,52 (0,68)
	0,92 (1,20)		◆ 1,05 (1,37)			
	1,10 (1,44)					
	1,20 (1,57)					

Capacité m³ (yd³)		Largeur mm (in)	Poids kg (lb)	Dent (EA)	Recommandation mm (ft-in)							
SAE rempli	CECE rempli				5680 (18' 8") flèche monobloc			8200 (26' 11") longue portée	5650 (18' 6") flèche articulée			
		Sans lames latérales			2 000 (6' 7") Bras	2 400 (7' 10") Bras	2 920 (9' 7") Bras	3 900 (12' 10") Bras	6 300 (20' 8") Bras	2 000 (6' 7") Bras	2 400 (7' 10") Bras	2 920 (9' 7") Bras
0,80 (1,05)	0,70 (0,92)	1 070 (42,1)	770 (1 700)	5	●	●	●	●	—	●	●	●
0,92 (1,20)	0,80 (1,05)	1 190 (46,9)	820 (1 810)	5	●	●	●	■	—	●	●	●
1,10 (1,44)	0,96 (1,26)	1 375 (54,1)	890 (1 960)	5	●	●	●	▲	—	●	●	■
1,20 (1,57)	1,05 (1,37)	1 390 (54,7)	920 (2 030)	5	●	●	■	▲	—	●	●	■
1,34 (1,75)	1,17 (1,53)	1 525 (60,0)	990 (2 180)	6	●	■	▲	x	—	●	■	▲
◆ 0,90 (1,18)	0,79 (1,03)	1 210 (47,6)	880 (1 940)	5	●	●	●	■	—	●	●	●
◆ 1,05 (1,37)	0,92 (1,20)	1 355 (53,3)	940 (2 070)	5	●	●	●	▲	—	●	●	●
◆ 0,87 (1,14)	0,77 (1,01)	1 195 (47,0)	940 (2 070)	5	●	●	●	—	—	●	●	●
◆ 1,20 (1,57)	1,05 (1,37)	1 520 (59,8)	1 120 (2 470)	6	●	●	■	—	—	●	■	■
★ 0,52 (0,68)	0,45 (0,59)	945 (37,2)	460 (1 010)	5	—	—	—	—	—	—	—	—

- ◆ Godet renforcé
- ◆ Godet à roches renforcé
- ★ Godet longue portée
- Applicable pour les matériaux d'une densité de 2 100 kg/m³ (3 500 lb/yd³) ou moins
- Applicable pour les matériaux d'une densité de 1 800 kg/m³ (3 000 lb/yd³) ou moins
- Applicable pour les matériaux d'une densité de 1 500 kg/m³ (2 500 lb/yd³) ou moins
- ▲ Applicable pour les matériaux d'une densité de 1 200 kg/m³ (2 000 lb/yd³) ou moins
- x Non recommandé

## ACCESSOIRE

Les flèches et les bras sont soudés selon une conception à section pleine et à faible contrainte. Les flèches de 5,68 m, 8,2 m et les bras de 2,0 m, 2,4 m, 2,92 m, 3,9 m et 6,3 m sont disponibles.











## FORCE DE FOUILLE

Flèche	Longueur	mm (ft.in)	5 680 (18 pi 8 po)				Articulée 5 650 (18 pi 6 po)			8 200 (26' 11")	Remarque
			1 950 (4 300)					2 600 (5 730)			
Bras	Longueur	mm (ft.in)	2 000 (6' 7")	2 400 (7' 10")	2 920 (9' 7")	3 900 (12' 10")	2 000 (6' 7")	2 400 (7' 10")	2 920 (9' 7")	6 300 (20' 8")	
			Poids	kg (lb)	975 (2 150)	1 045 (2 300)	1 095 (2 410)	1 295 (2 850)	975 (2 150)	1 045 (2 300)	1 095 (2 410)
Force de fouille godet	SAE	kN	133,4 [144,8]				133,4 [144,8]			72,6	" [ ] : Puissance supplémentaire"
		kgf	13 600 [14 770]				13 600 [14 770]			7 400	
		lbf	29 980 [32 550]				29 980 [32 550]			16 310	
	ISO	kN	152,0 [165,0]				152,0 [165,0]			83,4	
		kgf	15 500 [16 830]				15 500 [16 830]			8 500	
		lbf	34 170 [37 100]				34 170 [37 100]			18 740	
Force de poussée du bras	SAE	kN	144,2 [156,5]	119,6 [129,9]	102,0 [110,7]	84,3 [91,6]	144,2 [156,5]	119,6 [129,9]	102,0 [110,7]	49,0	
		kgf	14 700 [15 960]	12 200 [13 250]	10 400 [11 290]	8 600 [9 340]	14 700 [15 960]	12 200 [13 250]	10 400 [11 290]	5 000	
		lbf	32 410 [35 190]	26 900 [29 210]	22 930 [24 900]	18 960 [20 590]	32 410 [35 190]	26 900 [29 210]	22 930 [24 900]	11 020	
	ISO	kN	151,0 [164,0]	125,5 [136,3]	106,9 [116,1]	87,3 [94,8]	151,0 [164,0]	125,5 [136,3]	106,9 [116,1]	50,0	
		kgf	15 400 [16 720]	12 800 [13 900]	10 900 [11 830]	8 900 [9 660]	15 400 [16 720]	12 800 [13 900]	10 900 [11 830]	5 100	
		lbf	33 950 [36 860]	28 220 [30 640]	24 030 [26 090]	19 620 [21 300]	33 950 [36 860]	28 220 [30 640]	24 030 [26 090]	11 240	











Remarque : le poids de la flèche comprend le vérin du bras, la tuyauterie et la goupille. Le poids du bras comprend le vérin du godet, la tringlerie et l'axe.

## HX220AL

Flèche monobloc de 5,68 m (18 pi 8 po), bras de 2,00 m (6' 7") équipé d'un godet de 0,92 m³ (SAE rempli), patin à triple crampon de 600 mm (24 pi).

Hauteur du point de levage m (pi)	Rayon du point de levage								A la portée max.			
	3,0 m (9,8 pi)		4,5 m (14,8 ft)		6,0 m (19,7 ft)		7,5 m (24,6 ft)		Capacité	Portée		
											m (pi)	
7,5 m (24,6 ft)	kg								*5 720	*5 720	5,00	
	lb								*12 610	*12 610	(16,4)	
6,0 m (19,7 ft)	kg				*5 460	5 440			*5 530	4 940	6,35	
	lb				*12 040	11 990			*12 190	10 890	(20,8)	
4,5 m (14,8 ft)	kg			*6 900	*6 900	*5 810	5 310		*5 570	4 040	7,14	
	lb			*15 210	*15 210	*12 810	11 710		*12 280	8 910	(23,4)	
3,0 m (9,8 ft)	kg			*8 690	7 640	*6 540	5 090	5 640	3 670	5 580	3 630	7,55
	lb			*19 160	16 840	*14 420	11 220	12 430	8 090	12 300	8 000	(24,8)
1,5 m (4,9 ft)	kg				*7 270	4 880	5 550	3 590	5 400	3 500	7,64	
	lb				*16 030	10 760	12 240	7 910	11 900	7 720	(25,1)	
Ligne de terre	kg			*10 520	7 090	7 580	4 760		5 580	3 590	7,43	
	lb			*23 190	15 630	16 710	10 490		12 300	7 910	(24,4)	
1,5 m (4,9 ft)	kg			*10 220	7 100	7 560	4 750		6 230	3 980	6,88	
	lb			*22 530	15 650	16 670	10 470		13 730	8 770	(22,6)	
-3,0 m (-9,8 ft)	kg	*12 370	*12 370	*9 130	7 240				*6 670	4 980	5,90	
	lb	*27 270	*27 270	*20 130	15 960				*14 700	10 980	(19,4)	
-4,5 m (14,8 ft)	kg											
	lb											

Flèche monobloc de 5,68 m (18 pi 8 po), bras de 2,40 m (7 pi 10 po) équipé d'un godet de 0,92 m³ (SAE rempli) et patin à triple crampon 600 mm (24 pi).

Hauteur du point de levage m (pi)	Rayon du point de levage								A la portée max.			
	3,0 m (9,8 pi)		4,5 m (14,8 ft)		6,0 m (19,7 ft)		7,5 m (24,6 ft)		Capacité	Portée		
											m (pi)	
7,5 m (24,6 ft)	kg								*5 080	*5 080	5,58	
	lb								*11 200	*11 200	(18,3)	
6,0 m (19,7 ft)	kg				*5 010	*5 010			*4 610	4 430	6,82	
	lb				*11 050	*11 050			*10 160	9 770	(22,4)	
4,5 m (14,8 ft)	kg			*6 350	*6 350	*5 450	5 340	*5 000	3 750	*4 490	3 700	7,55
	lb			*14 000	*14 000	*12 020	11 770	*11 020	8 270	*9 900	8 160	(24,8)
3,0 m (9,8 ft)	kg			*8 150	7 740	*6 230	5 110	*5 420	3 670	*4 580	3 360	7,94
	lb			*17 970	17 060	*13 730	11 270	*11 950	8 090	*10 100	7 410	(26,1)
1,5 m (4,9 ft)	kg			*9 710	7 270	*7 030	4 880	5 530	3 570	*4 860	3 230	8,03
	lb			*21 410	16 030	*15 500	10 760	12 190	7 870	*10 710	7 120	(26,3)
Ligne de terre	kg			*10 410	7 060	7 550	4 730	5 460	3 500	5 140	3 310	7,83
	lb			*22 950	15 560	16 640	10 430	12 040	7 720	11 330	7 300	(25,7)
1,5 m (4,9 ft)	kg	*10 830	*10 830	*10 330	7 040	7 500	4 690		5 660	3 620	7,31	
	lb	*23 880	*23 880	*22 770	15 520	16 530	10 340		12 480	7 980	(24,0)	
-3,0 m (-9,8 ft)	kg	*13 260	*13 260	*9 490	7 140	*6 960	4 770		*6 300	4 390	6,40	
	lb	*29 230	*29 230	*20 920	15 740	*15 340	10 520		*13 890	9 680	(21,0)	
-4,5 m (14,8 ft)	kg			*7 150	*7 150				*6 320	*6 320	4,89	
	lb			*15 760	*15 760				*13 930	*13 930	(16,0)	

- La capacité de levage est basée sur la norme ISO 10567.
- La capacité de levage de la série HX A ne dépasse pas 75% de la charge de basculement avec l'engin sur un sol ferme et plat ou 87% de la capacité hydraulique totale.
- Le point de levage est l'axe de montage du pivot du godet sur le bras (sans masse du godet).
- (\*) indique une charge limitée par la capacité hydraulique.
- Prudence : veuillez observer les réglementations locales et les instructions relatives aux opérations de levage.















# CAPACITÉ DE LEVAGE

 Masse brute maximale sur l'avant  Masse brute maximale sur le côté ou à 360 degrés



## FLÈCHE ARTICULÉE DE LA HX220AL

Flèche articulée de 3 673 m, bras de 2,92 m (6 pi 7 po) équipé d'un godet de 0,92 m<sup>3</sup> (SAE rempli), patin à triple crampon de 600 mm (24 pi).

Hauteur du point de levage m (pi)	Rayon du point de levage								A la portée max.		
	3,0 m (9,8 pi)		4,5 m (14,8 ft)		6,0 m (19,7 ft)		7,5 m (24,6 ft)		Capacité	Portée	
											m (pi)
9,0 m (29,5 ft)	kg								*4 550	*4 550	4,46 (14,6)
	lb								*10 030	*10 030	
7,5 m (24,6 ft)	kg		*6 200	*6 200	*5 300	*5 300			*3 630	*3 630	6,32 (20,7)
	lb		*13 670	*13 670	*11 680	*11 680			*8 000	*8 000	
6,0 m (19,7 ft)	kg		*6 430	*6 430	*5 760	5 560			*3 300	*3 300	7,43 (24,4)
	lb		*14 180	*14 180	*12 700	12 260			*7 280	*7 280	
4,5 m (14,8 ft)	kg	*10 530	*10 530	*8 050	*6 090	5 370	*4 920	3 730	*3 180	*3 180	8,11 (26,6)
	lb	*23 210	*23 210	*17 750	*17 750	*13 430	11 840	8 220	*7 010	*7 010	
3,0 m (9,8 ft)	kg		*10 100	7 820	*6 730	5 080	*5 130	3 610	*3 200	2 950	8,47 (27,8)
	lb		*22 270	17 240	*14 840	11 200	*11 310	7 960	*7 050	6 500	
1,5 m (4,9 ft)	kg		*11 830	7 210	*7 620	4 800	*5 440	3 470	*3 350	2 840	8,55 (28,1)
	lb		*26 080	15 900	*16 800	10 580	*11 990	7 650	*7 390	6 260	
Ligne de terre	kg		11 830	6 880	7 480	4 590	5 370	3 370	*3 640	2 890	8,36 (27,4)
	lb		26 080	15 170	16 490	10 120	11 840	7 430	*8 020	6 370	
1,5 m (4,9 ft)	kg	*11 710	*11 710	*10 960	6 790	7 380	4 510	5 340	*4 180	3 140	7,88 (25,9)
	lb	*25 820	*25 820	*24 160	14 970	16 270	9 940	11 770	*9 220	6 920	
-3,0 m (-9,8 ft)	kg	*11 250	*11 250	*8 920	6870	*6 680	4 560		*4 770	3 710	7,05 (23,1)
	lb	*24 800	*24 800	*19 670	15 150	*14 730	10 050		*10 520	8 180	















1. La capacité de levage est basée sur SAE J1097 et ISO 10567.
2. La capacité de levage de la série HX ne dépasse pas 75% de la charge de basculement avec l'engin sur un sol ferme et plat ou 87% de la capacité hydraulique totale.
3. Le point de charge est un crochet situé à l'arrière du godet.
4. (\*) indique une charge limitée par la capacité hydraulique.
5. Prudence : veuillez observer les réglementations locales et les instructions relatives aux opérations de levage.

# CAPACITÉ DE LEVAGE

 Masse brute maximale sur l'avant  Masse brute maximale sur le côté ou à 360 degrés

## MARCHETTE HAUTE DE LA HX220AL

Flèche de 8,20 m (26 pi 11 po), bras de 6,30 m (20 pi 8 po) équipé d'un godet de 0,52 m<sup>3</sup> (SAE rempli) et patin à triple crampon de 800 mm.

Hauteur du point de levage m (pi)	Rayon du point de levage																A la portée max.						
	1,5 m (4,9 pi)		3,0 m (9,8 pi)		4,5 m (14,8 ft)		6,0 m (19,7 ft)		7,5 m (24,6 ft)		9,0 m (29,5 ft)		10,5 m (34,4 ft)		12,0 m (39,4 pi)		13,5 m (44,3 ft)		Capacité	Portée			
																					m (pi)		
10,5 m (34,4 ft)	kg																			*860	*860	11,04 (36,2)	
	lb																			*1 900	*1 900		
9,0 m (29,5 ft)	kg																				*810	*810	12,06 (39,6)
	lb																				*1 790	*1 790	
7,5 m (24,6 ft)	kg																				*790	*790	12,82 (42,1)
	lb																				*1 740	*1 740	
6,0 m (19,7 ft)	kg																				*790	*790	13,38 (43,9)
	lb																				*1 740	*1 740	
4,5 m (14,8 ft)	kg																				*800	*800	13,74 (45,1)
	lb																				*1 760	*1 760	
3,0 m (9,8 ft)	kg																				*830	*830	13,93 (45,7)
	lb																				*1 830	*1 830	
1,5 m (4,9 ft)	kg																				*880	*880	13,96 (45,8)
	lb																				*1 940	*1 940	
Ligne de terre	kg																				*960	*960	13,83 (45,4)
	lb																				*2 120	*2 120	
1,5 m (4,9 ft)	kg	*2 110	*2 110	*3 080	*3 080	*5 620	*5 620	*5 890	3 670	*4 510	3 670	*3 670	2 860	*3 120	2 290	*2 730	1 870	*1 100	*1 100	*1 060	*1 060	13,52 (44,4)	
	lb	*4 650	*4 650	*6 790	*6 790	*12 390	*12 390	*12 990	8 090	*9 940	8 090	*8 090	6 310	*6 880	5 050	*6 020	4 120	*2 430	*2 430	*2 340	*2 340		
-3,0 m (-9,8 ft)	kg	*2 990	*2 990	*3 930	*3 930	*6 160	*6 160	*6 200	3 530	*4 770	3 530	*3 870	2 760	*3 260	2 220	*2 820	1 830					13,03 (42,8)	
	lb	*6 590	*6 590	*8 660	*8 660	*13 580	*13 580	*13 670	7 780	*10 520	7 780	*8 530	6 080	*7 190	4 890	*6 220	4 030						
-4,5 m (14,8 ft)	kg	*3 920	*3 920	*4 940	*4 940	*7 180	7 160	*6 290	3 470	*4 890	3 470	*3 970	2 710	*3 320	2 190	*2 210	1 830					12,35 (40,5)	
	lb	*8 640	*8 640	*10 890	*10 890	*15 830	15 790	*13 870	7 650	*10 780	7 650	*8 750	5 970	*7 320	4 830	*4 870	4 030						
-6,0 m (19,7 ft)	kg	*4 950	*4 950	*6 150	*6 150	*8 280	7 270	*6 160	3 490	*4 830	3 490	*3 920	2 720	*3 230	2 220							11,42 (37,5)	
	lb	*10 910	*10 910	*13 560	*13 560	*18 250	16 030	*13 580	7 690	*10 650	7 690	*8 640	6 000	*7 120	4 890								
-7,5 m (24,6 ft)	kg	*6 110	*6 110	*7 630	*7 630	*7 630	7 480	*5 760	3 570	*4 540	3 570	*3 640	2 800									10,19 (33,4)	
	lb	*13 470	*13 470	*16 820	*16 820	*16 820	16 490	*12 700	7 870	*10 010	7 870	*8 020	6 170										
-9,0 m (29,5 ft)	kg			*9 180	*9 180	*6 510	*6 510	*4 960	*4 960	*3 850	3 760											8,51 (27,9)	
	lb			*20 240	*20 240	*14 350	*14 350	*10 930	*10 930	*8 490	8 290												
-10,5 m (34,4 ft)	kg																						
	lb																						

1. La capacité de levage est basée sur SAE J1097 et ISO 10567.
2. La capacité de levage de la série HX ne dépasse pas 75% de la charge de basculement avec l'engin sur un sol ferme et plat ou 87% de la capacité hydraulique totale.
3. Le point de charge est un crochet situé à l'arrière du godet.
4. (\*) indique une charge limitée par la capacité hydraulique.
5. Prudence : veuillez observer les réglementations locales et les instructions relatives aux opérations de levage.



# CAPACITÉ DE LEVAGE

Masse brute maximale sur l'avant Masse brute maximale sur le côté ou à 360 degrés

## MARCHETTE HAUTE DE LA HX220AL

Flèche unique de 5,68 m (18 pi 8 po), bras de 2,00 m (6' 7") équipé d'un godet de 0,92 m<sup>3</sup> (SAE rempli), patin à triple crampon de 600 mm (24 pi).

Hauteur du point de levage m (pi)	Rayon du point de levage								A la portée max.		
	3,0 m (9,8 pi)		4,5 m (14,8 ft)		6,0 m (19,7 ft)		7,5 m (24,6 ft)		Capacité	Portée	
										m (pi)	
7,5 m (24,6 ft)	kg								*5 670	*5 670	5,23
	lb								*12 500	*12 500	(17,1)
6,0 m (19,7 ft)	kg				*5 470	*5 470			*5 530	5 060	6,48
	lb				*12 060	*12 060			*12 190	11 160	(21,3)
4,5 m (14,8 ft)	kg			*7 120	*7 120	*5 900	5 600		*5 580	4 220	7,21
	lb			*15 700	*15 700	*13 010	12 350		*12 300	9 300	(23,7)
3,0 m (9,8 ft)	kg		*8 930	8 030	*6 650	5 370	*5 740	3 900	*5 720	3 840	7,58
	lb		*19 690	17 700	*14 660	11 840	*12 650	8 600	*12 610	8 470	(24,9)
1,5 m (4,9 ft)	kg				*7 340	5 170	5 910	3 820	5 760	3 730	7,63
	lb				*16 180	11 400	13 030	8 420	12 700	8 220	(25,0)
Ligne de terre	kg			*10 520	7 550	*7 710	5 070		6 010	3 870	7,37
	lb			*23 190	16 640	*17 000	11 180		13 250	8 530	(24,2)
1,5 m (4,9 ft)	kg	*12 400	*12 400	*10 130	7 580	*7 550	5 070		*6 470	4 340	6,78
	lb	*27 340	*27 340	*22 330	16 710	*16 640	11 180		*14 260	9 570	(22,2)
-3,0 m (-9,8 ft)	kg	*12 040	*12 040	*8 890	7 730				*6 690	5 540	5,73
	lb	*26 540	*26 540	*19 600	17 040				*14 750	12 210	(18,8)
-4,5 m (14,8 ft)	kg										
	lb										

Flèche unique de 5,68 m (18 pi 8 po), bras de 2,40 m (7 pi 10 po) équipé d'un godet de 0,92 m<sup>3</sup> (SAE rempli), patin à triple crampon de 600 mm (24 pi).

Hauteur du point de levage m (pi)	Rayon du point de levage								A la portée max.			
	3,0 m (9,8 pi)		4,5 m (14,8 ft)		6,0 m (19,7 ft)		7,5 m (24,6 ft)		Capacité	Portée		
										m (pi)		
7,5 m (24,6 ft)	kg								*4 990	*4 990	5,79	
	lb								*11 000	*11 000	(19,0)	
6,0 m (19,7 ft)	kg				*5 040	*5 040			*4 580	4 560	6,94	
	lb				*11 110	*11 110			*10 100	10 050	(22,8)	
4,5 m (14,8 ft)	kg			*6 570	*6 570	*5 540	*5 540	*5 190	3 980	*4 490	3 870	7,62
	lb			*14 480	*14 480	*12 210	*12 210	*11 440	8 770	*9 900	8 530	(25,0)
3,0 m (9,8 ft)	kg		*8 390	8 120	*6 350	5 390	*5 470	3 900	*4 600	3 550	7,97	
	lb		*18 500	17 900	*14 000	11 880	*12 060	8 600	*10 140	7 830	(26,1)	
1,5 m (4,9 ft)	kg		*9 850	7 690	*7 120	5 170	*5 830	3 800	*4 920	3 450	8,02	
	lb		*21 720	16 950	*15 700	11 400	*12 850	8 380	*10 850	7 610	(26,3)	
Ligne de terre	kg			*10 440	7 510	*7 600	5 040	5 820	3 730	*5 520	3 560	7,78
	lb			*23 020	16 560	*16 760	11 110	12 830	8 220	*12 170	7 850	(25,5)
1,5 m (4,9 ft)	kg	*11 820	*11 820	*10 270	7 500	*7 600	5 010		*6 070	3 940	7,22	
	lb	*26 060	*26 060	*22 640	16 530	*16 760	11 050		*13 380	8 690	(23,7)	
-3,0 m (-9,8 ft)	kg	*12 960	*12 960	*9 300	7 620	*6 760	5 110		*6 330	4 860	6,25	
	lb	*28 570	*28 570	*20 500	16 800	*14 900	11 270		*13 960	10 710	(20,5)	
-4,5 m (14,8 ft)	kg											
	lb											

1. La capacité de levage est basée sur SAE J1097 et ISO 10567.
2. La capacité de levage de la série HX ne dépasse pas 75% de la charge de basculement avec l'engin sur un sol ferme et plat ou 87% de la capacité hydraulique totale.
3. Le point de charge est un crochet situé à l'arrière du godet.
4. (\*) indique une charge limitée par la capacité hydraulique.
5. Prudence : veuillez observer les réglementations locales et les instructions relatives aux opérations de levage.

# CAPACITÉ DE LEVAGE

Masse brute maximale sur l'avant Masse brute maximale sur le côté ou à 360 degrés

## MARCHETTE HAUTE DE LA HX220AL

Flèche unique de 5,68 m (18 pi 8 po), bras de 2,92 m (9 pi 7 po) équipé d'un godet de 0,92 m<sup>3</sup> (SAE rempli), patin à triple crampon de 600 mm (24 pi).

Hauteur du point de levage m (pi)	Rayon du point de levage										A la portée max.				
	1,5 m (4,9 pi)		3,0 m (9,8 pi)		4,5 m (14,8 ft)		6,0 m (19,7 ft)		7,5 m (24,6 ft)		Capacité	Portée			
												m (pi)			
7,5 m (24,6 ft)	kg												*3 320	*3 320	6,44
	lb												*7 320	*7 320	(21,1)
6,0 m (19,7 ft)	kg								*4 490	*4 490			*3 080	*3 080	7,49
	lb								*9 900	*9 900			*6 790	*6 790	(24,6)
4,5 m (14,8 ft)	kg								*5 070	*5 070	*4 750	4 010	*3 020	*3 020	8,13
	lb								*11 180	*11 180	*10 470	8 840	*6 660	*6 660	(26,7)
3,0 m (9,8 ft)	kg				*7 670	*7 670	*5 920	5 420	*5 130	3 900	*3 090	*3 090	8,46		
	lb				*16 910	*16 910	*13 050	11 950	*11 310	8 600	*6 810	*6 810	(27,7)		
1,5 m (4,9 ft)	kg				*9 330	7 740	*6 780	5 170	*5 570	3 770	*3 290	3 140	8,50		
	lb				*20 570	17 060	*14 950	11 400	*12 280	8 310	*7 250	6 920	(27,9)		
Ligne de terre	kg			*6 460	*6 460	*10 210	7 480	*7 390	5 000	5 770	3 680	*3 650	3 220	8,28	
	lb			*14 240	*14 240	*22 510	16 490	*16 290	11 020	12 720	8 110	*8 050	7 100	(27,2)	
1,5 m (4,9 ft)	kg	*7 100	*7 100	*11 080	*11 080	*10 330	7 410	*7 580	4 930	5 750	3 660	*4 320	3 510	7,75	
	lb	*15 650	*15 650	*24 430	*24 430	*22 770	16 340	*16 710	10 870	12 680	8 070	*9 520	7 740	(25,4)	
-3,0 m (-9,8 ft)	kg	*11 800	*11 800	*13 920	*13 920	*9 690	7 480	*7 130	4 980			*5 670	4 190	6,86	
	lb	*26 010	*26 010	*30 690	*30 690	*21 360	16 490	*15 720	10 980			*12 500	9 240	(22,5)	
-4,5 m (14,8 ft)	kg														
	lb														

Flèche unique de 5,68 m (18 pi 8 po), bras de 3,90 m (12 pi 9 po) équipé d'un godet de 0,92 m<sup>3</sup> (SAE rempli) et patin à triple crampon de 600 mm (24 pi).

Hauteur du point de levage m (pi)	Rayon du point de levage										A la portée max.						
	1,5 m (4,9 pi)		3,0 m (9,8 pi)		4,5 m (14,8 ft)		6,0 m (19,7 ft)		7,5 m (24,6 ft)		9,0 m (29,5 ft)		Capacité	Portée			
														m (pi)			
7,5 m (24,6 ft)	kg														*2 760	*2 760	7,64
	lb														*6 080	*6 080	(25,1)
6,0 m (19,7 ft)	kg								*3 690	*3 690			*2 160	*2 160	8,54		
	lb								*8 140	*8 140			*4 760	*4 760	(28,0)		
4,5 m (14,8 ft)	kg								*4 100	*4 100	*3 970	*3 970	*2 560	*2 560	9,11		
	lb								*9 040	*9 040	*8 750	*8 750	*5 640	*5 640	(29,9)		
3,0 m (9,8 ft)	kg				*9 120	*9 120	*6 160	*6 160	*5 010	*5 010	*4 440	3 890	*3 630	2 900	*2 150	*2 150	9,40
	lb				*20 110	*20 110	*13 580	*13 580	*11 050	*11 050	*9 790	8 580	*8 000	6 390	*4 740	*4 740	(30,8)
1,5 m (4,9 ft)	kg				*7 910	*7 910	*8 080	7 850	*6 000	5 170	*4 990	3 730	*4 110	2 820	*2 270	*2 270	9,44
	lb				*17 440	*17 440	*17 810	17 310	*13 230	11 400	*11 000	8 220	*9 060	6 220	*5 000	*5 000	(31,0)
Ligne de terre	kg			*7 390	*7 390	*9 450	7 410	*6 820	4 920	*5 470	3 590	*3 760	2 750	*2 480	*2 480	9,23	
	lb			*16 290	*16 290	*20 830	16 340	*15 040	10 850	*12 060	7 910	*8 290	6 060	*5 470	*5 470	(30,3)	
1,5 m (4,9 ft)	kg	*5 820	*5 820	*9 770	*9 770	*10 070	7 210	*7 300	4 780	5 590	3 510			*2 840	2 840	8,77	
	lb	*12 830	*12 830	*21 540	*21 540	*22 200	15 900	*16 090	10 540	12 320	7 740			*6 260	6 260	(28,8)	
-3,0 m (-9,8 ft)	kg	*8 970	*8 970	*13 670	*13 670	*9 970	7 190	*7 310	4 750	5 600	3 510			*3 500	3 240	7,99	
	lb	*19 780	*19 780	*30 140	*30 140	*21 980	15 850	*16 120	10 470	12 350	7 740			*7 720	7 140	(26,2)	
-4,5 m (14,8 ft)	kg	*13 000	*13 000	*13 200	*13 200	*9 020	7 330	*6 540	4 860					*4 940	4 130	6,80	
	lb	*28 660	*28 660	*29 100	*29 100	*19 890	16 160	*14 420	10 710					*10 890	9 110	(22,3)	
-6,0 m (19,7 ft)	kg																
	lb																

1. La capacité de levage est basée sur la norme ISO 10567.
2. La capacité de levage de la série HX A ne dépasse pas 75% de la charge de basculement avec l'engin sur un sol ferme et plat ou 87% de la capacité hydraulique totale.
3. Le point de levage est l'axe de montage du pivot du godet sur le bras (sans masse du godet).
4. (\*) indique une charge limitée par la capacité hydraulique.
5. Prudence : veuillez observer les réglementations locales et les instructions relatives aux opérations de levage.





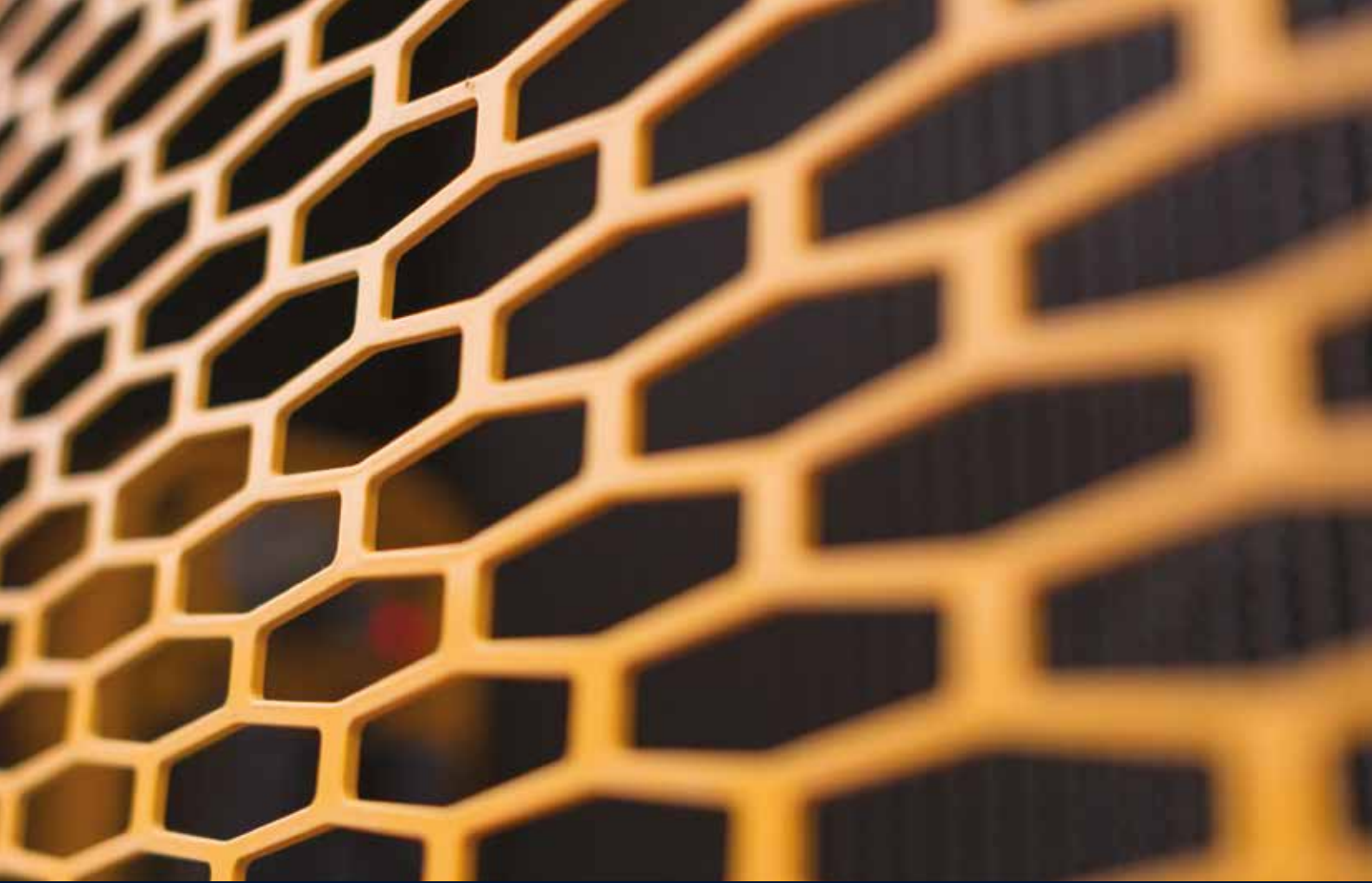

Les spécifications et la conception sont sujettes à modification sans préavis. Les images des produits Hyundai Construction Equipment Europe peuvent ne pas montrer l'équipement standard.

Hyundai Construction Equipment Europe nv, Hyundailaan 4, 3980 Tessenderlo, Belgique. Tél : (32) 14-56-2200 Fax : (32) 14-59-3405

FR - 2021.01 Rév 3

**Prêt à expérimenter l'effet Hyundai ?**  
**Contactez votre concessionnaire Hyundai.**  
**[hyundai-ce.eu/en/dealer-locator](https://hyundai-ce.eu/en/dealer-locator)**

