

# HX35A z HX40A HX48A z

COMPACTE GRAAFMACHINE



Motorvermogen  
24,8 pk (18,5 kW) – 39,0 pk (29,1 kW)

Bakinhoud  
0,11 - 0,15 m<sup>3</sup>

Bedrijfsge wicht  
3880 – 5030 kg



# NORMEN DOORBREKEN IN PRODUCTIVITEIT & PRESTATIES

Dit zijn de drie nieuwe compacte rupsgraafmachines uit de HX A-serie, de HX35A Z en HX48A zonder uitzwenking achter en de HX40A met een conventionele, minimale overhang achter. Alle drie machines profiteren van de gloednieuwe Stage V-motoren, die een brutovermogen van 18,5 tot 29,1 kW (24,8 - 39,0 pk) leveren. De machines zijn ook leverbaar met een snelwisselaansluiting, voor het gemakkelijk wisselen van hulpstukken om uw productiviteit te verhogen.

## Hogere efficiëntie

De nieuwe motor voldoet aan de emissievoorschriften van EU Stage V zonder hulp van speciale uitlaatgasbehandelingssystemen, wat resulteert in verlaagde onderhoudskosten.

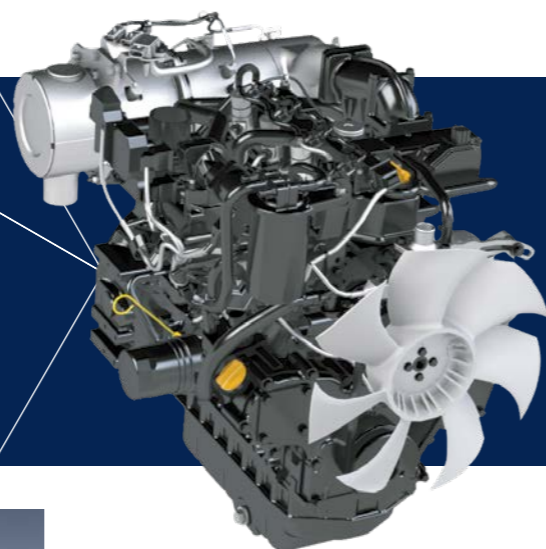

## 2-weg hulpleidingwerk

Alle modellen zijn standaard uitgerust met 2-weg hulpleidingwerk. De operator kan de enkele of dubbele functie selecteren.

## Lastafhankelijk systeem

De HX40A en de HX48AZ zijn uitgerust met een hydraulisch lastafhankelijk systeem dat de brandstofzuinigheid verbetert tijdens stationair draaien en het vermogen verhoogt wanneer dat nodig is voor zwaar heffen en andere werkzaamheden.

## Leidingwerk snelwissel **OPTIE**

De HX-A minigraafmachines zijn leverbaar met een optionele hydraulische leiding af fabriek om een hydraulische snelwissel te bedienen. Daarmee kunnen hulpstukken snel worden gewisseld, zonder de cabine te hoeven verlaten.



## Compact vermogen

De HX40A is een conventionele machine met uitzwenking achter en een minimale overhang, zodat hij meer graaf- en hefvermogen levert. De machine is leverbaar met een cabine of optioneel als uitvoering met beschermdak.

## Zwaar contragewicht **OPTIE**

De HX35A Z minigraafmachines kunnen worden voorzien van een extra contragewicht voor verbeterde stabiliteit wanneer zware lasten worden gehanteerd.

## Zweeffunctie dozerblad

Het blad zweeft automatisch boven de grond voor soepel achteruit nivelleren. Daarmee beschikt de operator over een grotere veelzijdigheid en meer snelheid, omdat de graafmachine ruimen en nivelleren in een vloeiende beweging kan uitvoeren.

## 4-weg dozerblad **OPTIE**

Het nieuwe, optionele 4-weg schuine dozerblad vormt een uitstekende oplossing voor het nivelleren van materiaal, opvullen van greppels of om sneeuw te ruimen. De hoek van het blad kan gemakkelijk vanuit de cabine worden gewijzigd via fingertipbediening, waardoor snel en nauwkeurig werken mogelijk is. Nivelleren ging nog nooit zo gemakkelijk.

Het schuine blad biedt meer flexibiliteit tijdens uw dagelijkse werkzaamheden door naast de standaardbewegingen ook zijdelings te draaien.



## Echte zero-tailswing

De HX35A Z en HX48A Z zijn beide echte binnendraaiende graafmachines zonder overhang achter, waardoor ze vrij binnen hun eigen voetafdruk kunnen draaien. Dat verbetert manoeuvreerbaarheid en veiligheid, terwijl de kans op schade aan omliggende constructies wordt geminimaliseerd.





# NORMEN DOORBREKEN IN COMFORT & GEBRUIKSGEMAK

Voor onze nieuwe cabine stonden het comfort en gemak voor de operator centraal. Dankzij geoptimaliseerde ergonomie en geavanceerde kenmerken kunt u gemakkelijker en efficiënter werken. Met zijn royale interieur en het uitstekende zicht biedt onze nieuwe cabine een ongeëvenaard niveau in comfort en veiligheid, waardoor u uw werkzaamheden gedurende langere periodes zonder vermoeidheid of ongemak kunt uitvoeren.



## Nieuw 5" digitaal display

De HX-A mini graafmachines beschikken over een 5" fullcolour-LCD-monitor, waarmee u de instellingen van de graafmachine gemakkelijk kunt bedienen en snel toegang hebt tot kritische functies en dagelijkse bedieningsfuncties. De monitor is ook waterdicht volgens IP68, wat met name belangrijk is bij werken in het model met beschermdak.

## Instelbare hulpdrukbeewaking

Bij alle 3 modellen kunt u het debiet van het hydraulische hulpstuk standaard aanpassen via het digitale display, voor meer snelheid en gebruiksgemak.

## Rijsnelheid met automatische schakeling

Deze geautomatiseerde functie zorgt voor een naadloze overgang tussen hoge en lage rijsnelheden, zodat de operator zich kan concentreren op de uit te voeren werkzaamheden terwijl de machine zorgt voor aanpassingen aan de snelheid en tractie.

## Uitstekend zicht

Ontdek een volledig nieuwe kwaliteit in zicht dankzij ons nieuwste cabineontwerp. Het verbeterde zicht biedt een breder en uitgebreider gezichtsveld, zodat u duidelijk en onbelemmerd uw omgeving in het oog kunt houden.



## Proportionele fingertip-bediening A

Gebruik de dozerbladhendel met fingertip-bediening om de perfecte rijsnelheid vast te leggen tijdens het nivelleren.

## Proportionele joysticks B

De standaard proportionele joysticks (optioneel voor HX35A Z) verbeteren de bedienbaarheid van uw machine en uw hulpstukken enorm.

 **365 DAGEN COMFORT**



## Modern audiosysteem

Ontspan met prettige, moderne functies, zoals de MP3-radio met extra USB-poorten en geniet van handsfree telefoneren.

## Beschermdakversie **OPTIE**

Alle drie modellen kunnen worden geleverd met een beschermdak, om uw zicht nog verder te verbeteren.



# NORMEN DOORBREKEN IN VEILIGHEID

HD Hyundai-graafmachines hebben een aantal van de hoogste veiligheidsnormen in de branche en bieden ultramoderne functies, waarvan sommige uniek zijn in deze sector. Onze filosofie is gebaseerd op zorg voor machine, operator en milieu.

## Automatische vergrendeling

De automatische vergrendeling voorkomt onopzettelijk starten en bewegen van de machine. Wanneer de veiligheidshendel vergrendeld is, kan de motor niet worden gestart en het systeem wordt niet ingeschakeld.

## Overbelastingswaarschuwing

Deze waarschuwingsvoorziening die standaard is, geeft een hoorbaar en zichtbaar alarm af wanneer het te heffen gewicht te groot is, om de operator te waarschuwen.



## Veiligheidskleppen

De veiligheidsklep op de cilinders van giek, arm en dozerblad zorgt voor veilig graven of heffen met het blad omlaag, zelfs als de druk plotsklaps mocht dalen.

## Beschermingen op giek-, arm- & bakcilinders

Wij hebben de cilinders van giek, arm en bak standaard uitgerust met nieuwe beschermingen, om de veiligheid te verhogen. Die beschermen de hydraulische cilinders op effectieve wijze tegen schade veroorzaakt door vuil en andere externe factoren, waardoor het risico van uitvaltijden en dure reparaties afneemt.



## Cabineconstructie

De cabineconstructie van de HX A-serie maakt gebruik van integraal gelast, spanningsarm staal met hoge sterkte om te voldoen aan de ROPS-, TOPS- en FOG-certificering.

- **ROPS:** beschermende constructie bij het omslaan van de machine) ISO12117-2
- **TOPS:** kantelbeschermingsconstructies EN13531
- **FOG:** afscherming tegen vallende voorwerpen, ISO10262 niveau 2

## Antidiefstalsysteem

Het systeem is uitgerust met een contactsleutel met wachtwoordbeveiliging om te voorkomen dat de motor wordt gestart zonder de juiste sleutel. Daarnaast is er een optionele GPS-tracker (Hi MATE) waarmee u de machine snel kunt lokaliseren in geval van diefstal.

## Achteruitrijcamera OPTIE

De HX40A en HX48AZ kunnen optioneel worden uitgebreid met een achteruitrijcamera, zodat u een onbelemmerd zicht hebt op uw omgeving en de totale veiligheid wordt verbeterd.





# NORMEN DOORBREKEN IN ONDERHOUD & TELEMATICA

De echte waarde van de machines uit de HX A-serie zit in hun duurzaamheid met robuuste constructies en bevestigingen, evenals gemakkelijke toegang voor service en lange onderhoudsintervallen. Door de geavanceerde telematica hebben eigenaren en operatoren zowel in de cabine als op afstand toegang tot vitale machine-informatie.

## Ontworpen voor gemakkelijk onderhoud

Alle drie modellen zijn uitgerust met een kantelbare cabine en een nieuw ontworpen motorkap, waardoor de bedrijfstijd gemaximaliseerd wordt en onderhoudswerkzaamheden tot een minimum beperkt blijven.



SNELLE SERVICE  
VOOR MAXIMALE  
**BEDRIJFSTIJD**



## Onderhoud aan dozerbladcilinder

Dankzij chassisansluitingen kunnen slangen eenvoudig worden vervangen, wat borg staat voor gemakkelijkere service en onderhoud.

## Verbeterde duurzaamheid van hulpstukken

Onze verbeterde hulpstukken zijn ontworpen om bestand te zijn tegen de zwaarste werkomgevingen en zijn voorzien van stalen componenten en geavanceerde lastechnieken om een maximale sterkte en levensduur te garanderen.

## Hi MATE

Het is gemakkelijk, eenvoudig en waardevol. Hi MATE, het beheersysteem op afstand van Hyundai maakt gebruik van GPS-satelliettechnologie om klanten de hoogst mogelijke onderhouds- en productondersteuning te bieden die beschikbaar is.

### Verhoog de productiviteit

Hi MATE bespaart u geld en verbetert uw productiviteit door informatie als bedrijfsuren en stationaire tijd beschikbaar te maken. Dankzij de servicewaarschuwingen kan onderhoud beter worden gepland.

### Beheer uw machines

De realtime locatiegegevens van Hi MATE maken een moeiteloos beheer van uw materieel mogelijk via de Hi MATE-website of de mobiele app.

### Verbeter de veiligheid

Bescherm uw materieel tegen diefstal of ongeoorloofd gebruik. Dankzij de geofencing-waarschuwingen van Hi MATE ontvangt u automatisch een melding wanneer een machine een vooraf bepaalde zone verlaat.

### Mobile Fleet-app

Onze nieuwe mobiele app levert alle informatie die u nodig hebt om uw materieel efficiënt en rendabel te beheren. De app is geoptimaliseerd voor wagenparkbeheer, biedt inzicht in de gezondheid op basis van telematische technologie om uw machines op maximaal vermogen te laten werken.



### Wij houden u in bedrijf

De originele HD Hyundai-onderdelen en accessoires zijn ontwikkeld om uw machine continu met optimale prestaties te laten werken dankzij de 24-uurs levering binnen ons dealernetwerk. De standaard en uitgebreide garantieprogramma's van HD Hyundai bieden u gemoedsrust en volledige controle over uw bedrijfskosten.





# HX35A Z / HX40A / HX48A Z SPECIFICATIES

SPECIFICATIES		HX35A Z	HX40A	HX48A Z
Model		HX35A Z	HX40A	HX48A Z
Bedrijfgewicht	kg	3880	4390	5030

MOTOR		HX35A Z	HX40A	HX48A Z
Fabrikant		Kubota	Yanmar	Yanmar
Model		D1703	4TNV88C	4TNV88C
Type		Verticale, watergekoelde, direct ingespoten viertaktdieselmotor	Watergekoelde viertaktdieselmotor in lijn	Watergekoelde viertaktdieselmotor in lijn
Emissienorm		Stage V	Stage V	Stage V
Bruto	pk (kW)	24,8 (18,5)	39,0 (29,1)	39,0 (29,1)
Netto	pk (kW)	24,2 (17,8)	38,2 (28,1)	38,2 (28,1)
Piekkoppel	Nm	97,4	144,9	144,9
Aantal cilinders		3	4	4
Boring x slag	mm	87,0 x 92,4	88 x 90	88 x 90
Cilinderinhoud	cc	1647	2190	2190

HYDRAULISCH SYSTEEM		HX35A Z	HX40A	HX48A Z
Pomptype		Twee plunjerpompen met variabel volume	Lastafhankelijk systeem	Lastafhankelijk systeem
Max. druk	kgf/cm <sup>2</sup>	230	254	254
Max. debiet	l/min	2 x 37,4 + 23,1	99	121
Hulpdebiet (2-weg)	l/min	60,5	80	80
Hulpdebiet (4-weg)	l/min	60,5	40	40
Inhoud brandstoftank	l	46,8	66,8	66,8
Inhoud hydraulisch systeem (tank/systeem)	l	36 / 63	44 / 78	44 / 83

PRESTATIES		HX35A Z	HX40A	HX48A Z
Uitbreekkracht bak (ISO)	kN (kgf)	32 (3281)	44 (4461)	37 (3814)
Trekkracht arm (ISO)	kN (kgf)	20 (2025)	20 (2060)	24 (2431)
Rijsnelheid (hoog/laag)	km/u	2,6/4,4	3,3/4,9	2,8/4,4
Tractiekracht	kg	3039	3013	4650
Zwenksnelheid	omw/min	9,4	9,9	10,1

BELANGRIJKSTE SPECIFICATIES		HX35A Z	HX40A	HX48A Z
Gieklengte	mm	2400	2600	2800
Armlengte	mm	1300 / 1600	1600	1400
Bakinhoud, std. CECE	m <sup>3</sup>	0,09	0,09	0,13
Giekzwenkhoek links/rechts	graden	75°/50°	75°/55°	70°/60°
Breedte rubberen rupsband	mm	300	350	400
Gronddruk	kgf/cm <sup>2</sup>	0,36	0,34	0,34
<b>Geluidsniveau</b>				
Extern geluidsniveau (2000/14/EC - ISO 6395:2008) Lwa	dB(A)	93	95	95
Intern geluidsniveau (ISO 6396:2008) Lpa	dB(A)	71,5	71,5	71,4
<b>Airconditioning</b>	Het airconditioningsysteem bevat gefluoreerd broeikasgaskoudemiddel R134a (aardopwarmingsvermogen = 1430). Het systeem bevat 0,70 kg koudemiddel wat gelijk is aan 1,00 ton CO <sub>2</sub> .			

\* Alle machineafmetingen zijn gebaseerd op cabine, standaard giek/arm en contragewicht.

# HX35A Z / HX40A / HX48A Z AFMETINGEN & WERKBEREIK

## MACHINEAFMETINGEN

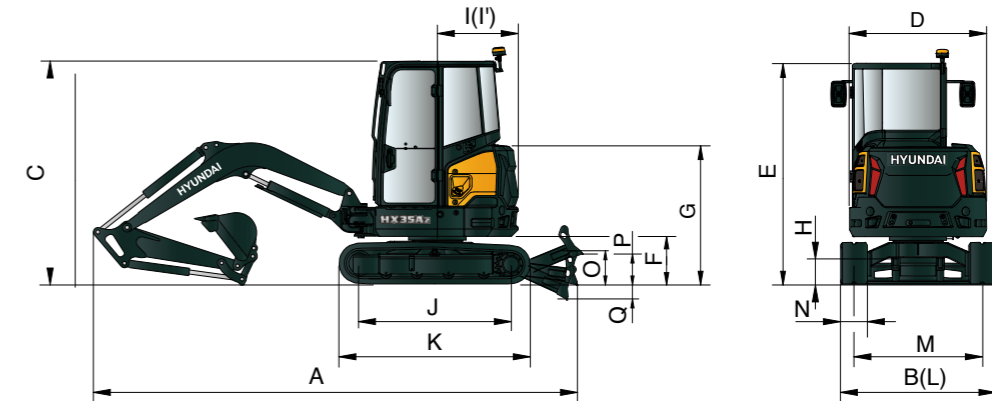

Eenheid: mm

		HX35A Z	HX40A	HX48A Z
A	Totale lengte	4783	5425	5493
B	Totale breedte	1740	1740	2000
C	Totale hoogte	2505	2525	2580
D	Totale breedte bovenwagen	1540	1700	1850
E	Totale hoogte van het beschermdak	2505	2525	2580
F	Bodemvrijheid van contragewicht	525	555	608
G	Totale hoogte motorkap	1545	1550	1605
H	Minimale bodemvrijheid	167	185	215
I	Afstand achterzijde	900	1300	1000

		HX35A Z	HX40A	HX48A Z
J	Lengte rijwerk	1690	1720	2000
K	Lengte onderwagen	2128	2185	2214
M	Rupsbreedte	1440	1390	1600
N	Spoorbreedte	300	350	400
O	Hoogte van het blad	371	380	350
P	Bodemvrijheid bij blad omhoog	383	400	410
Q	Diepte bij blad omlaag	447	480	580

## WERKBEREIK

Eenheid: mm

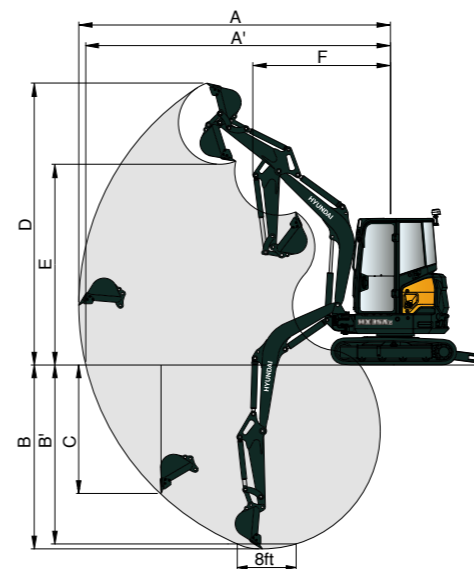

		HX35A Z	HX40A	HX48A Z
<b>Gieklengte</b>		2400	2600	2800
<b>Armlengte</b>		1300	1600	1400
A	Max. graafbereik	5,290	5,525	5,990
A'	Max. graafbereik op de grond	5,170	5,390	5,850
B	Max. graafdiepte	2,980	3,420	3,500
B'	Max. graafdiepte (op 8' diepte)	2,500	3,010	3,095
C	Max. verticale muurgraafdiepte	2,250	2,620	2,650
D	Max. graafhoogte	4,820	5,360	5,570
E	Max. kiephoogte	3,415	3,945	3,860
F	Min. zwenkradius	2,350	2,260	2,540









# HX35A Z / HX40A / HX48A Z

## HEFCAPACITEIT

 Waarde over voorkant  Waarde over zijkant of 360 graden gedraaid











### HX35A Z

Giek van 2,4 m, arm van 1,3 m, uitgerust met rubberen rupsbanden van 300 mm, dozerblad omlaag.

Hoogte hefpunt m		Radius hefpunt						Bij. max. bereik		
		2,0 m		3,0 m		4,0 m		Capaciteit		Bereik
										m
4,0 m	kg							*800	*800	3,06
3,5 m	kg							*750	610	3,63
3,0 m	kg					*730	510	*730	500	4,03
2,5 m	kg					*740	510	*730	440	4,30
2,0 m	kg			*950	810	*770	500	*730	410	4,48
1,5 m	kg			*1120	780	*820	490	*740	390	4,58
1,0 m	kg			*1280	750	*870	480	*750	380	4,62
0,5 m	kg			*1400	730	*910	470	*760	380	4,58
0,0 m	kg	*1350	*1350	*1430	710	*920	460	*770	390	4,47
-0,5 m	kg	*1910	1390	*1400	710	*890	460	*780	410	4,28
-1,0 m	kg	*2250	1400	*1290	710	*780	460	*780	460	4,01
-1,5 m	kg	*1840	1410	*1090	720			*770	540	3,60
-2,0 m	kg	*1240	1240	*710	*710			*700	*700	3,01

### HX40A

Giek van 2,6 m, arm van 1,6 m, uitgerust met rubberen rupsbanden van 350 mm, dozerblad omlaag.

Hoogte hefpunt m		Radius hefpunt								Bij. max. bereik		
		1,0 m		2,0 m		3,0 m		4,0 m		Capaciteit		Bereik
												m
4,0 m	kg									*870	850	3,65
3,0 m	kg							*840	730	*790	620	4,38
2,0 m	kg					*1100	*1100	*940	700	*800	530	4,74
1,0 m	kg					*1520	1050	*1090	670	*860	500	4,83
0,0 m	kg			*1750	*1750	*1770	990	*1200	650	*980	510	4,68
-1,0 m	kg	*1720	*1720	*2860	1880	*1750	980	*1150	640	*1030	590	4,25
-2,0 m	kg	*2860	*2860	*2250	1920	*1350	1000			*1070	830	3,40

- Hefcapaciteiten op basis van ISO 10567.
- Hefcapaciteit van de HX A-serie bedraagt niet meer dan 75% van het kantelmoment van de machine op verharde, vlakke ondergrond of 87% van het volledige hydraulische vermogen.
- Het hefpunt is de hijshaak op de achterkant van de arm (zonder bakgewicht).
- (\*) geeft de last aan beperkt door het hydraulisch vermogen.
- Let op: houd rekening met de plaatselijke richtlijnen en instructies voor hefwerkzaamheden.











# HX35A Z / HX40A / HX48A Z

## HEFCAPACITEIT

 Waarde over voorkant  Waarde over zijkant of 360 graden gedraaid

### HX48A Z

Giek van 2,8 m, arm van 1,4 m, uitgerust met rubberen rupsbanden van 400 mm, dozerblad omlaag.

Hoogte hefpunt m		Radius hefpunt								Bij. max. bereik		
		2,0 m		3,0 m		4,0 m		5,0 m		Capaciteit		Bereik
												m
4,0 m	kg					*870	790			*870	730	4,17
3,0 m	kg					*880	790			*810	540	4,84
2,0 m	kg					*1380	1220	*1070	750	*950	500	5,18
1,0 m	kg					*2000	1110	*1300	700	*1030	480	5,26
0,0 m	kg	*1190	*1190	*2290	1040	*1460	670	*1080	470	*1040	450	5,11
-1,0 m	kg	*2370	2140	*2220	1030	*1450	660			*1110	520	4,68
-2,0 m	kg	*3080	2200	*1800	1060					*1170	710	3,87

- Hefcapaciteiten op basis van ISO 10567.
- Hefcapaciteit van de HX A-serie bedraagt niet meer dan 75% van het kantelmoment van de machine op verharde, vlakke ondergrond of 87% van het volledige hydraulische vermogen.
- Het hefpunt is de hijshaak op de achterkant van de arm (zonder bakgewicht).
- (\*) geeft de last aan beperkt door het hydraulisch vermogen.
- Let op: houd rekening met de plaatselijke richtlijnen en instructies voor hefwerkzaamheden.

# HX35A Z / HX40A / HX48A Z

## STANDAARD/OPTIONELE APPARATUUR

MODEL	HX35A Z	HX40A	HX48A Z
<b>MOTOR</b>			
Mechanisch geregelde Kubota-motor	•		
Elektronisch geregelde Yanmar-motor		•	•
Luchtfilter met dubbel element	•	•	•
Auto-idling	•	•	•
Waterafscheider met filter	•	•	•
Elektrische brandstofpomp		□	□
<b>HYDRAULISCH SYSTEEM</b>			
Open hydraulisch systeem	•		
Lastafhankelijk hydraulisch systeem		•	•
Tweetraps rijsnelheid met auto. schakeling	•	•	•
Zweeffunctie dozerblad	•	•	•
Schuin dozerblad	□	□	□
Drukaccumulator	•	•	•
Proportionele hulpbediening	□	•	•
1-weg hydraulische hulpleiding voor breker	•		
2-weg hydraulische hulpleiding voor grijper	□	•	•
4-weg hydraulische hulpleiding voor draaien	□	□	□
Verdeelklep voor 2-weg hydraulica	□	•	•
Instelbaar hulpdebiet op instrumentenpaneel	•	•	•
<b>CABINE &amp; BESCHERMDAK</b>			
Cabine	•	•	•
Beschermdak	□	□	□
ROPS (beschermende constructie bij het omslaan van de machine)	•	•	•
TOPS (kantelbeschermingsconstructie)	•	•	•
FOG (afscherming tegen vallende voorwerpen)	□	□	□
Verstelbare stoel met mechanische vering	•	•	•
Oprolbare veiligheidsgordel met waarschuwingsalarm	•	•	•
Verwarming & airconditioning	•	•	•

MODEL	HX35A Z	HX40A	HX48A Z
Rijhendels met voetpedalen	•	•	•
Elektrisch bedienbare voorruit	•	•	•
Achteruitrijcamera		□	□
Rijalarm	•	•	•
LED-zwaailamp	□	□	□
5" digitaal instrumentenpaneel met IP68 water- & stofdicht	•	•	•
Radio met USB	•	•	•
12V-stopcontact	•	•	•
Buiten- & achteruitkijkspiegels	•	•	•
Bekerhouder	•	•	•
Claxon	•	•	•
<b>WERKUITRUSTING</b>			
Zero tail swing (binnendraaier)	•		•
Giekwenkfunctie	•	•	•
Optionele lange arm	□		
Leidingwerk snelwissel	□	□	□
Optioneel extra contragewicht	□		□
Veiligheidskleppen voor giek/arm/dozerblad	•	•	•
Waarschuwingsalarm voor overbelasting	•	•	•
Rij- & zwenkmotor met schijfrem	•	•	•
1 LED-werklamp op giek	•	•	•
2 LED-werklampen op cabine	□	□	□
<b>ONDERWAGEN</b>			
Rubberen rupsband	•	•	•
Stalen rupsband	□	□	□
Verwisselmogelijkheid rubberen en stalen rupsbanden	•	•	•
<b>TELEMATICA</b>			
Hyundai-telematicasysteem Hi MATE	□	□	□

Standaard •  
□ Optioneel

\* Standaard en optionele apparatuur kan verschillen. Neem contact op met uw Hyundai-dealer voor meer informatie. De machine kan afwijken als gevolg van internationale normen.

\* Op de foto's kunnen aanbouwdelen en optionele uitrusting afgebeeld zijn die in uw land niet leverbaar zijn.

\* Materialen en specificaties zijn onderhevig aan verandering zonder melding vooraf.



# HYUNDAI



HD Hyundai Construction Equipment Europe nv, Hyundailaan 4,  
3980 Tessenderlo, België. Tel: (32) 14-56-2200 Fax: (32) 14-59-3405

Specificaties en ontwerp kunnen zonder voorafgaande kennisgeving worden gewijzigd. Afbeeldingen van producten van HD Hyundai Construction Equipment Europe kunnen andere uitrusting dan de standaarduitrusting tonen.

**KLAAR OM UW WERELD TE VERANDEREN?**

Neem contact op met uw HD Hyundai-dealer.  
[hyundai-ce.eu/en/dealer-locator](https://hyundai-ce.eu/en/dealer-locator)