

PELLE SUR CHENILLE

HX380AL



PRÊTE À CHANGER VOTRE MONDE

La pelle sur chenilles HX380AL fait partie de la toute nouvelle série A de Hyundai : une nouvelle génération d'engins de chantier conforme à la norme d'émissions européenne Stage V. Mais elle va bien plus loin que ça ! Tout en respectant les contraintes réglementaires, Hyundai s'efforce d'offrir une satisfaction clientèle inégalée en termes de performances, productivité, sécurité, praticité et gestion de la disponibilité.

De par sa conception extérieure robuste et ses technologies intelligentes d'amélioration des performances, la HX380AL ouvre un monde de nouvelles possibilités où de minuscules efforts déplacent des montagnes. Il est temps de faire l'expérience de l'effet Hyundai !



Productivité et Efficacité

PUISSANCE ET EFFICACITÉ POUR VOUS RENDRE PLUS PRODUCTIF

La HX380AL est propulsée par un robuste moteur Cummins L9 certifié Stage V avec un système de post-traitement intégré innovant qui réduit à la fois les émissions et les besoins de maintenance. Il fournit toute la puissance dont vous avez besoin pour effectuer des travaux exigeants, ainsi que des temps de nivellement et de chargement des camions rapides et une excellente économie de carburant.

Une série de technologies intelligentes est incluse pour une gestion précise de la puissance du moteur et du débit de la pompe. Le système EPIC (Régulation électrique indépendante des pompes) améliore l'efficacité grâce à un contrôle automatique de chaque pompe hydraulique. Des fonctions supplémentaires optimisent le fonctionnement et la surveillance afin d'améliorer la productivité au quotidien.



Moteur certifié Stage V
Comme tous les engins de la série A, la HX380AL est équipé de notre système de post-traitement des gaz d'échappement tout-en-un qui réduit les émissions et les coûts d'exploitation tout en améliorant la fiabilité et en simplifiant la maintenance.



« J'économise du carburant et je réduis les émissions sans avoir à faire de compromis sur la productivité ! »



EPIC (Régulation électrique indépendante des pompes)

La HX de la série A est dotée d'un système IPC (Contrôle de puissance intelligent) amélioré, qui optimise le débit de la pompe et la puissance dans diverses conditions de travail grâce à un contrôle individuel des pompes. L'EPIC améliore le rendement énergétique tout en contribuant à réduire les pertes de débit hydraulique et à optimiser la capacité de production.

Jauge Eco

Le niveau de la jauge s'ajuste en fonction du régime moteur, tandis que différentes couleurs permettent de visualiser instantanément les économies de carburant pendant le fonctionnement.

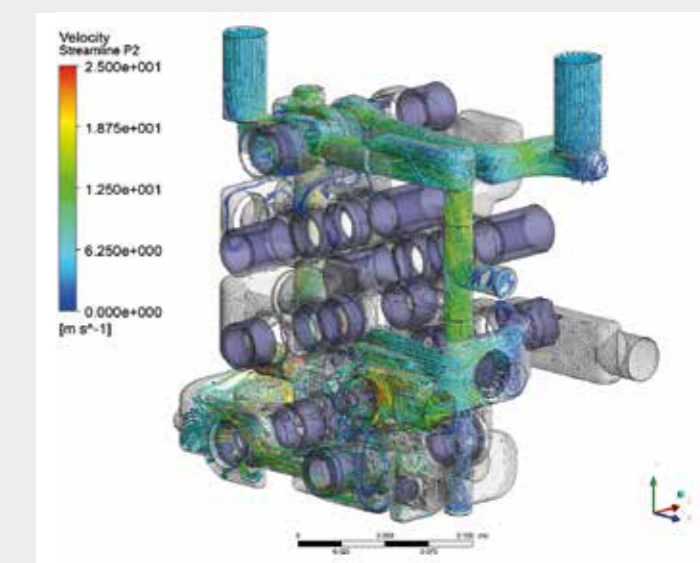
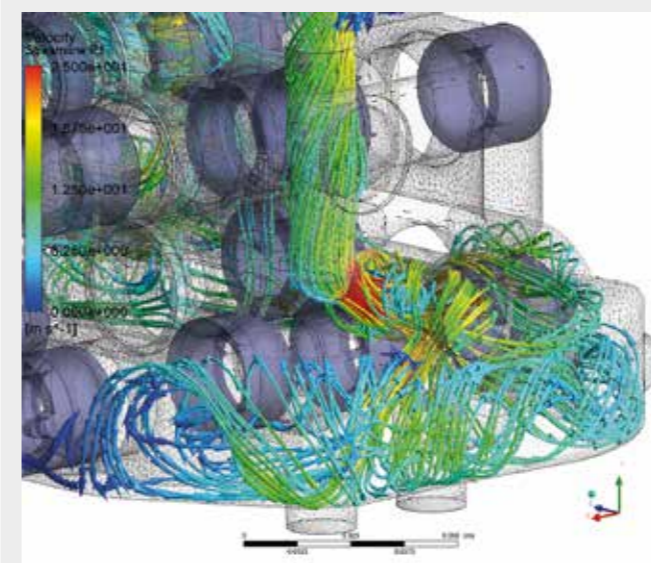

Informations sur le débit de carburant

La consommation moyenne ou récente de carburant peut être affichée, pour vous orienter vers un fonctionnement plus économique.

Rapport Eco

La fonction Eco Report vous aide à développer facilement des habitudes de travail efficaces en affichant des informations en temps réel sur les performances de l'engin.

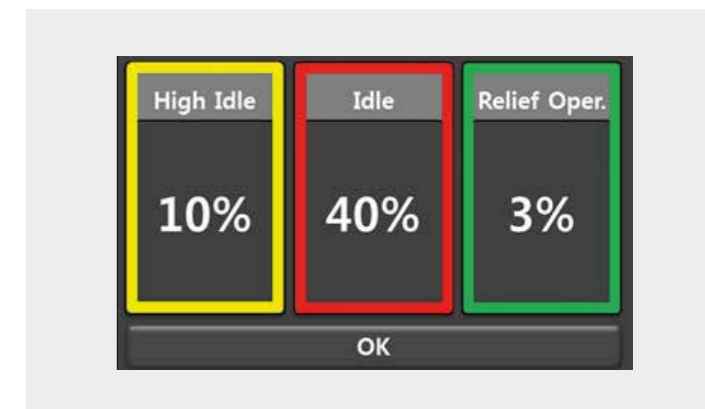
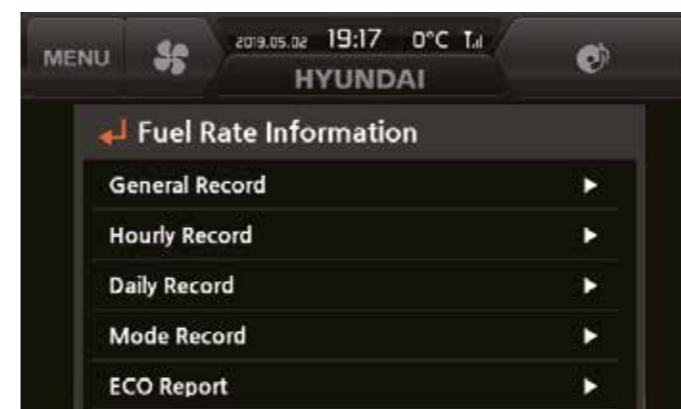

Durabilité

PRÊT POUR L'ACTION ET CONSTRUIT POUR DURER

Vous devez savoir que l'investissement que vous engagez aujourd'hui vous aidera à pérenniser votre activité sur le long terme. C'est pourquoi nous avons mis l'accent sur la fiabilité tout au long du développement de la HL380AL, de la conception à la fabrication, en passant par le contrôle qualité. Les structures supérieures et inférieures du châssis sont renforcées pour les travaux intensifs, tandis que les attaches ont été rigoureusement testées dans les conditions les plus rudes. L'objectif global est de minimiser les temps d'arrêt et les réparations afin que vous puissiez respecter les délais, éviter les coûts imprévus et protéger vos profits.



Douilles, bagues et cales en polymère renforcées

Cache résistant à l'usure

« C'est écologique, performant et fiable – la combinaison idéale pour mes travaux les plus difficiles. »

Structures de châssis et accessoires

La structure des châssis supérieur et inférieur a été renforcée et fait l'objet de tests rigoureux (sur la route et par simulation virtuelle) pour s'assurer qu'elle dépasse les exigences de durabilité sur site. La résistance à l'usure du godet a été améliorée grâce à l'utilisation de nouveaux matériaux.

Système de post-traitement des gaz d'échappement

Le moteur et le système de post-traitement des gaz d'échappement sont intégrés pour un contrôle et une maintenance simplifiés.

Flexibles hydrauliques

Des flexibles de haute qualité avec une résistance exceptionnelle à la chaleur et à la pression assurent une durabilité maximale, même dans des conditions exigeantes.

Protections latérales

La machine peut être équipée en option de pare-chocs latéraux pour absorber tout impact sur le châssis extérieur et protéger la machine.

Module de refroidissement

Les machines HX de la série A s'enrichissent d'un solide module de refroidissement qui a fait l'objet de tests rigoureux, pour garantir la productivité dans des milieux d'utilisation difficiles.

Protection de la cabine

Différents types de protège-cabines sont disponibles pour la HX380AL, afin d'améliorer davantage la sécurité et la durabilité.

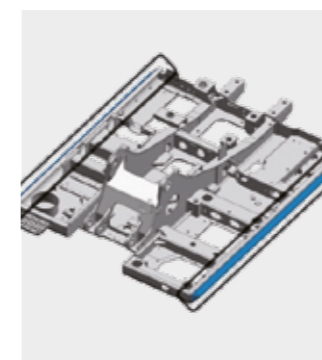
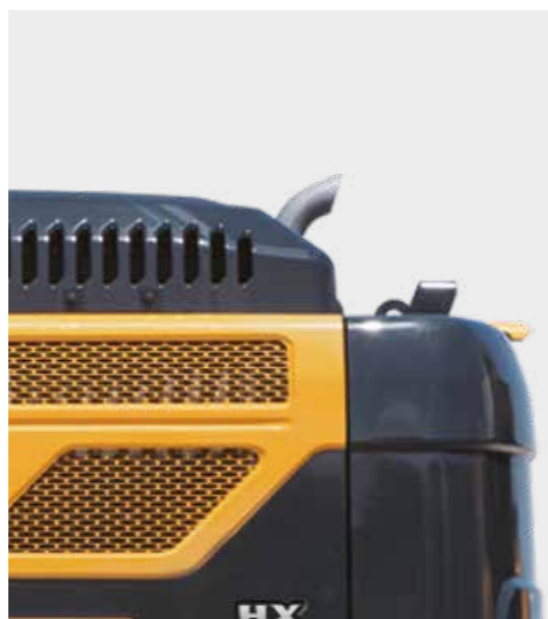
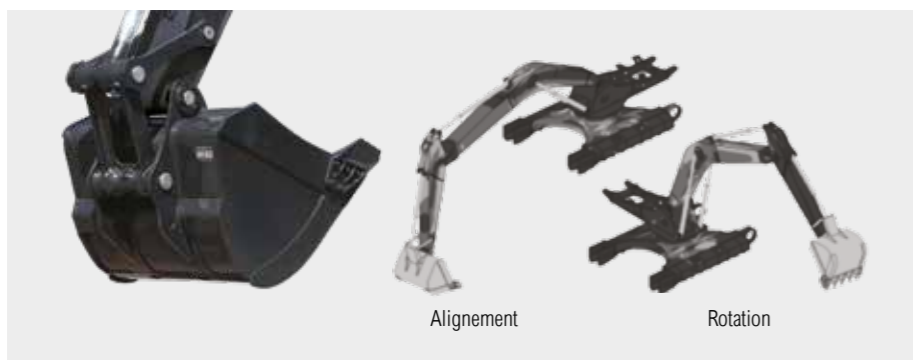

Confort de l'opérateur

UNE CABINE CONÇUE POUR RÉPONDRE À VOS BESOINS

La cabine de la HX380AL a été conçue comme un environnement de travail confortable qui améliore la productivité et réduit la fatigue pour chaque opérateur. Conçue pour réduire les bruits et les vibrations, vous pouvez atteindre facilement les principales commandes assis confortablement dans un siège haute qualité. Grâce à différentes options, vous pouvez personnaliser la cabine selon vos besoins, notamment avec un système audio intégré comprenant une radio et une entrée USB et AUX qui vous divertira durant votre journée de travail. Le design global vous place au centre du Hyundai Effect, avec un monde de commodité au bout de vos doigts.

« La cabine est un endroit tranquille et relaxant où il fait bon travailler. C'est comme si elle avait été faite sur mesure pour moi ! »



Tableau de bord à grand écran tactile

La HX380AL est dotée d'un écran tactile 8 pouces d'une grande lisibilité. Les informations sur l'état de la machine sont accessibles rapidement et à tout moment pendant le fonctionnement.



Pédale de déplacement rectiligne (en option)

La pédale de déplacement rectiligne (en option) augmente le confort et la commodité lors des déplacements longue distance ou lorsqu'il faut combiner déplacement et utilisation d'accessoires.

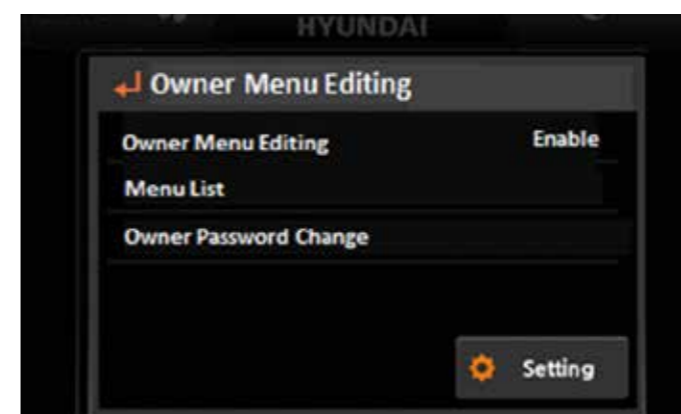

Modification Menu Propriétaire (OME)

Les fonctions de menu peuvent être définies par le propriétaire de la machine, qui peut également permettre ou restreindre l'accès aux opérateurs de la machine en utilisant un mot de passe pour verrouiller ou déverrouiller la liste.

Commandes hydrauliques auxiliaires proportionnelles (en option)

Des commandes proportionnelles, réglées avec une grande précision, sont disponibles en option. Elles améliorent les résultats du travail en permettant un fonctionnement souple et précis des accessoires hydrauliques avec les joysticks.



Siège à suspension pneumatique et joysticks ergonomiques

La HX380AL dispose d'un siège à suspension pneumatique luxueux avec chauffage de série. Les joysticks ergonomiques rendent l'utilisation confortable et intuitive.

Connectivité Miracast

Le système Miracast basé sur le Wi-Fi du smartphone de l'opérateur permet l'utilisation de diverses fonctions du smartphone à l'écran, y compris la navigation, la navigation sur Internet, la musique et la lecture vidéo.



Contrôleur haptique

L'accélérateur, la commande à distance du climatiseur et le tableau de bord peuvent être commandés à l'aide du contrôleur haptique de type « jog/shuttle » approprié.



Sécurité

PROTECTION DES COLLABORATEURS ET DES MACHINES

Les petits détails peuvent faire une énorme différence quand il s'agit de sécurité et de protection. La HX380AL offre une protection complète pour vous, vos collègues de travail et votre équipement. La cabine est conçue pour procurer une excellente visibilité, et le système de surveillance de la vue panoramique avancée (AAVM) vous permet d'avoir un aperçu clair de ce qui vous entoure. En contribuant à assurer un chantier sans accident, la HX380AL contribue à la tranquillité d'esprit et à la productivité qui font partie de l'effet Hyundai.

Structure de la cabine
La structure de la cabine est renforcée à l'aide de profilés tubulaires entièrement soudés, à faible tension et haute résistance. Elle satisfait aux normes de sécurité ISO 12117-2 (ROPS - Structure de protection contre le retournement) et ISO 10262 Niveau 2 (FOPS - Structure de protection contre les chutes d'objets).



Surveillance de la vue panoramique avancée (AAVM)

Le système de caméras AAVM vous donne un aperçu à 360° de votre environnement de travail immédiat. Il inclut aussi la technologie IMOD (Détection intelligente d'objets en mouvement) qui vous alerte quand des personnes ou des objets se trouvent à moins de 5 m de la machine.



Alarme d'avertissement de ceinture de sécurité
Les opérateurs sont invités à boucler leur ceinture de sécurité au moyen d'une alarme sonore et visuelle.

« Les nombreuses technologies de pointe de la HX380AL protègent l'opérateur et rendent le chantier plus sûr. »

Visibilité et sécurité accrues

De conception ouverte, la cabine permet à l'opérateur d'avoir une vue dégagée et sans entrave sur l'extérieur. La poignée de porte a également été redessinée pour un accès plus sûr et plus pratique.

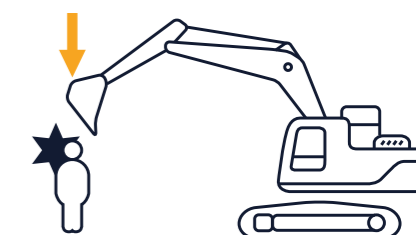
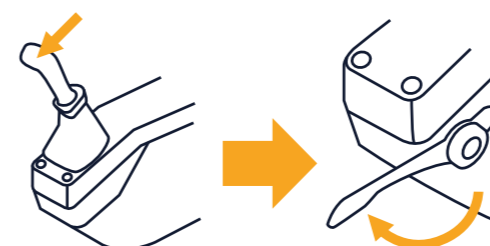

Verrouillage de sécurité automatique

La fonction verrouillage de sécurité automatique empêche un allumage accidentel. Lorsque le verrouillage est activé, la pelle n'est pas contrôlée par les joysticks.



Facilité d'entretien et Connectivité

DIAGNOSTIC AVANCÉ ET SUPPORT D'ENTRETIEN

La tranquillité d'esprit que procure un entretien rapide et facile fait également partie de l'effet Hyundai. La HX380AL a été conçue pour rendre l'entretien aussi pratique que possible. Tous les composants et matériaux ont été optimisés pour assurer une longue durée de vie sans problème. Hi MATE, le système télématique de pointe et innovant développé par Hyundai, vous permet de surveiller les performances et l'activité de la machine. La connectivité intégrée vous aidera à créer un chantier intelligent et à protéger votre rentabilité.

« J'ai un aperçu constant des exigences de performance et d'entretien, ainsi que des conseils et de l'assistance quand j'en ai besoin. »

Application d'outils de diagnostics HCE (HCE-DT)

Les techniciens peuvent désormais se connecter sans fil à la machine avec leur smartphone ou leur portable. Ils peuvent faire un contrôle rapide pour diagnostiquer la cause principale d'une défaillance ou pour rechercher des codes d'erreur. L'application HCE-DT récupère les données de la machine et du moteur à partir d'une même plate-forme de cloud, pour analyser en temps réel les pannes. Combinée à l'ECD, elle augmente le taux de réussite en première visite.



Système DPF passif

Le système passif assure une régénération permanente du filtre à particules diesel pendant le fonctionnement, évitant ainsi le recours à une régénération active du DPF.

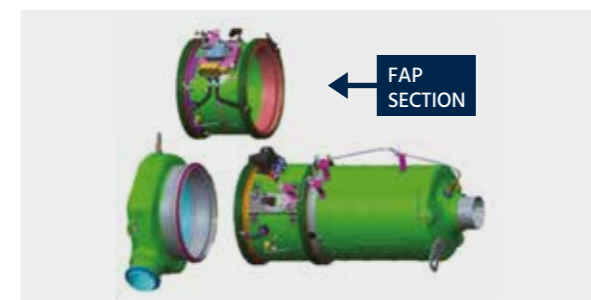

Hi MATE

Boostez votre efficacité et performance

Pour un maximum de confort et de sécurité, la HX380AL se caractérise par le système Hi MATE de Hyundai, un système exclusif de gestion du parc machines à distance, qui utilise la technologie des données mobiles pour assurer le plus haut niveau de service et de support. Vous pouvez surveiller votre équipement où que vous soyez, via un site web dédié ou une application mobile, avec accès aux paramètres de fonctionnement : heures totales de fonctionnement du moteur, temps d'utilisation de la machine, heures de travail effectives, consommation de carburant, et localisation de la machine.



ECD (Diagnostics connectés du moteur)

L'ECD fournit des conseils de dépannage ainsi qu'un service d'entretien et de fourniture de pièces détachées personnalisé de Cummins Quick Serve. Les techniciens de service sont assistés par des rapports de diagnostic à distance leur permettant de se préparer aux visites sur site et d'apporter les bons outils.

Nous sommes connectés !



Juste 5 minutes

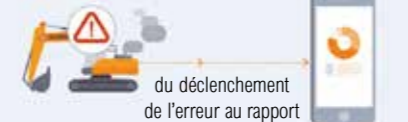

Gestion mobile du parc

La nouvelle application mobile Hyundai pour la gestion du parc des machines vous donne toutes les informations pour surveiller votre parc de manière efficace et économique. Cette solution de pointe, qui s'appuie sur la télématique, utilise des graphiques simples et des données de performance clés pour une gestion intelligente du parc.



Durée de vie étendue du filtre

Les intervalles d'entretien du filtre à huile moteur et des filtres à carburant sont passés de 500 heures à 1 000 heures.



Productivité accrue

En donnant notamment des informations sur les heures de service, le temps d'inactivité et la consommation de carburant, Hi MATE vous fait faire des économies et accroît la productivité. Les alertes de service permettent de mieux planifier l'entretien.



Surveillez vos machines

Hi MATE fournit des informations de localisation en temps réel pour suivre facilement votre équipement. Il suffit de vous connecter au site Web ou à l'application mobile Hi MATE quand vous le souhaitez, où que vous soyez. Recevez des données en ligne, par e-mail ou directement sur votre appareil mobile.



Sécurité renforcée

Protégez votre équipement contre le vol ou l'utilisation non autorisée. Grâce aux alertes de géorepérage, Hi MATE vous avertit automatiquement lorsqu'une machine quitte une zone prédéfinie.

Pièces de rechange et Garanties

PIÈCES D'ORIGINE ET GARANTIES HYUNDAI : LE MEILLEUR MOYEN DE PROTÉGER VOTRE INVESTISSEMENT

Les pièces d'origine, les accessoires, et les programmes de garantie Hyundai, sont conçus pour couvrir votre machine. Ils augmentent la disponibilité et maintiennent les niveaux de performance, de confort et de commodité spécialement conçus pour votre équipement.



Un réseau sur lequel vous pouvez compter

Hyundai Construction Equipment Europe privilégie les interventions rapides et fiables, pour garder votre équipement en bon état de marche. Dans son entrepôt de 13 000 m², Hyundai couvre plus de 96 % des pièces d'origine. Grâce à l'un des systèmes de stockage automatisés les plus avancés d'Europe, toutes nos pièces d'origine sont disponibles et livrables rapidement. Hyundai s'engage à un service de livraison sous 24 heures dans l'ensemble de son réseau de concessionnaires européens.



Filtres à carburant

Les filtres à carburant Hyundai permettent d'obtenir le degré de filtration adéquat pour maintenir votre moteur propre. Ils sont conçus pour satisfaire voire dépasser les exigences du constructeur du moteur en matière de séparation de l'eau et de filtration des impuretés, prolongeant ainsi la durée de vie de votre moteur.



Pièces d'origine Hyundai

Les pièces d'origine Hyundai sont les mêmes que celles installées sur votre machine à sa sortie d'usine. Elles font l'objet de contrôles de qualité et de tests rigoureux, pour s'assurer qu'elles respectent les exigences de Hyundai en matière de qualité et de durabilité. Outre la réduction des temps d'arrêt, cela permet de garantir une performance optimale pour chaque tâche.



Kits de rechange

Vous pouvez commander des kits de rechange auprès de votre concessionnaire. Le système AAVM, par exemple, renforce la sécurité à l'intérieur et autour de votre environnement de travail, tout le temps.



Garanties Hyundai

Nos garanties ont également pour objectif d'apporter la couverture dont vous avez besoin pour développer votre entreprise en toute confiance et sérénité.

Garanties standard

Nous proposons des couvertures de garantie standard pour toutes les chargeuses sur roues. En plus de ces couvertures de base, nous proposons des extensions de garantie, en option. Vous pouvez donc bénéficier d'une couverture complète pendant plus longtemps, et même pendant toute la durée de vie des machines. Rapprochez-vous de votre concessionnaire Hyundai pour trouver ensemble la solution qu'il vous faut.

Garanties étendues

Nos garanties étendues vous aident à maîtriser vos coûts d'exploitation. Si vous combinez un programme d'extension de garantie à un contrat de maintenance personnalisé, vous pouvez éviter les coûts imprévus.

Tour d'horizon

HX380AL

Productivité et Efficacité

- Temps de cycle courts
- Régulation électrique indépendante des pompes (EPIC)
- Conduites accessoires hydrauliques adaptables
- Contrôle de flux accessoires (20 outils programmables)
- Informations sur le débit de carburant
- Jauge ECO
- Coupure automatique du moteur

Confort de l'opérateur

- Cabine spacieuse
- Moniteur tactile 8"
- Climatisation automatique
- Clé intelligente et bouton marche/arrêt
- Siège à suspension pneumatique avec chauffage
- Supports de suspension de cabine à forte viscosité
- Conception de manette ergonomique

Facilité d'entretien et Connectivité

- Accessibilité parfaite
- Graissage centralisé
- Système télématique Hi MATE
- Intervalles d'entretien étendus

OPTION

Durabilité et Sécurité

- Excellente visibilité
- Système de caméras AAVM
- Eclairage LED
- Structures supérieure et inférieure renforcées
- Flexibles de haute qualité
- Axes, bagues et cales en polymère renforcés
- Verrouillage de pivotement

OPTION

OPTION



PRÊTE À CHANGER VOTRE MONDE

Les pelles sur chenille de Hyundai offrent à l'opérateur des conditions de travail plus confortables et à son propriétaire une sérénité inégalée. Chaque détail est soigneusement étudié pour répondre à vos besoins sur le terrain : sécurité et confort, productivité, disponibilité et simplicité d'entretien. Tous les ingrédients de l'effet Hyundai.

Découvrez la gamme sur hyundai-ce.eu



SPÉCIFICATIONS

MOTEUR			
Fabricant / Modèle		Cummins / L9	
Type		Moteur diesel turbocompressé refroidi par l'air de suralimentation	
Volant d'inertie nominal	SAE	J1 995 (brut)	365 CV (272 kW) à 2 100 tr/min
		J1 349 (net)	359 CV (268 kW) à 2 100 tr/min
Puissance	DIN	6 271/1 (brut)	370 CV (272 kW) à 2 100 tr/min
		6 271/1 (net)	363 CV (272 kW) à 2 100 tr/min
Puissance max.		380 CV (283 kW) à 1 800 tr/min	
Couple max.		1 795 Nm (1 324 lb.ft) à 1 400 tr/min	
Cylindrée piston		8 900 cc (543 cu in)	

SYSTÈME HYDRAULIQUE	
POMPE PRINCIPALE	
Type	Pompes à piston tandem à cylindrée variable
Flux max.	2 x 340 lpm (89,8 U.S. gpm/74,8 U.K. gpm)
Pompe auxiliaire pour circuit pilote	Pompe à engrenages
Système de détection croisée et de pompe à économie de carburant.	

MOTEURS HYDRAULIQUES	
Déplacement	Moteur à pistons axiaux à cylindrée variable
Orientation	Moteur à piston axial

RÉGLAGE DE LA SOUPAPE	
Circuits des accessoires	330 kgf/cm ² (4 693 psi)
Déplacement	360 kgf/cm ² (5 120 psi)
Puissance supplémentaire (flèche, bras, godet)	360 kgf/cm ² (5 120 psi)
Circuit d'orientation	290 kgf/cm ² (4 125 psi)
Circuit pilote	40 kgf/cm ² (570 psi)
Vanne de service	Installée

VÉRINS HYDRAULIQUES	
Nombre de cylindres Alésage X course	Flèche : Ø 160 x 1 500 mm
	Bras : Ø 170 x 1 760 mm
	Godet : Ø 150 x 1 295 mm

CONDUITE ET FREINAGE	
Méthode d'entraînement	Type totalement hydrostatique
Moteur d'entraînement	Moteur à pistons axiaux, alimentation par l'intérieur du patin
Système de réduction	Réducteur planétaire
Effort de traction au crochet max.	32 517 kgf (71 688 lbf)
Vitesse de déplacement max. (haute / basse)	5,7 km/h (3,5 mph) / 3,5 km/h (2,2 mph)
Pente franchissable	35° (70%)
Frein de stationnement	Disques humides, multiplateaux

COMMANDES	
Les manettes et les pédales actionnées par pression pilote avec levier amovible permettent un fonctionnement presque sans effort et sans fatigue.	
Contrôle pilote	Deux manettes avec un levier de sécurité (gauche) : pivotement et bras, flèche et godet
Déplacement et direction	Deux leviers à pédales
Accélérateur	Électrique, à cadran

SYSTÈME DE GIRATION	
Moteur pivotant	Moteur à pistons axiaux à cylindrée fixe
Réduction d'orientation	Réduction d'engrenage planétaire
Lubrification roulements d'orientation	À bain d'huile
Frein orientation	Disques humides, multiplateaux
Vitesse d'orientation	10,4 tr/min

CAPACITÉS LIQUIDES			
	litre	Galons US	Galons UK
Réservoir de carburant	600	154,7	131,9
Liquide de refroidissement moteur	42	11,1	9,3
Huile moteur	30	6,4	5,4
Dispositif d'orientation	11	2,9	2,4
Entraînement final (chaque)	7,8	2,06	1,72
Système hydraulique (incluant le réservoir)	414	106,7	91,06
Réservoir hydraulique	210	54,1	46,2
FED / AdBlue®	70	18,5	15,5

CHÂSSIS DE ROULEMENT	
Le cadre central de type en X est soudé d'un seul tenant avec des châssis de chenille renforcés en forme de caisson. Le train de roulement comprend des galets lubrifiés, des poulies de renvoi, des tendeurs de chenilles avec ressorts amortisseurs et pignons, et une chaîne de chenille avec patins à doubles ou triples crampons.	
Châssis central	Type en croix
Cadre de chenille	Type de boîte pentagonale
Nbre de patins de chaque côté	48 EA
Nombre de galets porteurs de chaque côté	2 EA
Nombre de galets de chenille de chaque côté	9 EA
Nbre de protections de chaque côté	2 EA

POIDS OPÉRATIONNEL (APPROXIMATIF)			
Poids en ordre de marche, y compris flèche de 6 500 mm (21' 4") ; bras de 3 200 mm (10' 6") ; godet à capacité nominale SAE de 1,62 m ³ (2,12 ydm ³), lubrifiant, liquide de refroidissement, réservoir de carburant plein, réservoir hydraulique plein et tous les équipements standard.			
Patins	Poids en ordre de marche		Pression au sol
Type	Largeur mm (in)	kg (lb)	kgf/cm ² (psi)
Triple arête	600 (24 po)	HX380AL	39 100 (86 200) 0,70 (9,97)
		NL	38 890 (85 737) 0,70 (9,92)
	700 (28 po)	HX380AL	39 550 (87 193) 0,61 (8,64)
		HX380AL	40 000 (88 185) 0,54 (7,65)
Double arête	600 (24 po)	HX380AL	39 520 (87 127) 0,71 (10,07)

SYSTÈME DE CLIMATISATION	
Le système de climatisation de la machine contient le gaz à effet de serre fluoré avec un potentiel de réchauffement global du R134a. (Potentiel de réchauffement global : 1 430) Le système contient 0,8 kg de frigorigène constitué d'un CO ₂ équivalent CO ₂ de 1,14 kg de tonne métrique. Pour plus d'informations, veuillez vous référer au manuel.	

DIMENSIONS ET PLAGE DE TRAVAIL

HX380AL / HX380A NL - DIMENSIONS

FLÈCHE 6,15 m (20' 2") / 6,5 m (21' 4") et BRAS 2,5 m (8' 2"), 3,2 m (10' 6"), 3,9 m (12' 10")

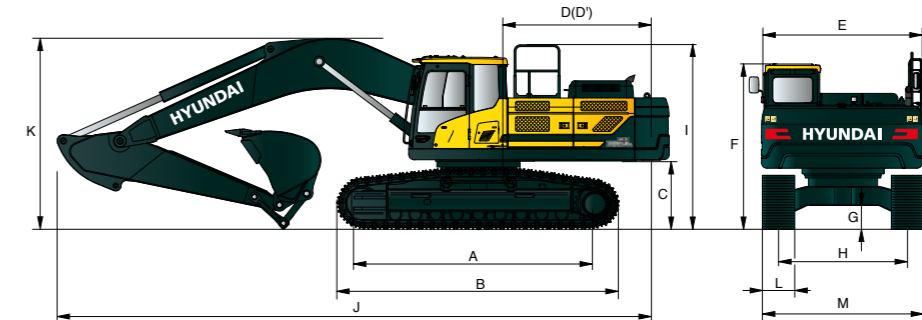

Unité : mm (ft-in)							
A	Distance culbuteurs	4 340 (14' 3")					
B	Longueur hors tout de la pelle	5 270 (17' 3")					
C	Garde au sol du contrepoids	1 295 (4' 3")					
D	Rayon de braquage arrière	3 620 (11' 11")					
D'	Longueur partie arrière	3 555 (11' 8")					
E	Largeur hors tout de la superstructure	2 980 (9' 9")					
F	Hauteur hors tout de la cabine	3 240 (10' 8")					
G	Garde au sol min.	550 (1' 10")					
H	Voie des chenilles	HX380AL	2 740 (9' 0")				
		HX380A NL	2 390 (7' 10")				
I	Hauteur hors tout du garde-corps	3 470 (11' 5")					
Longueur de la flèche		6 150 (20' 2")	6 500 (21' 4")				
Longueur du bras		2 500 (8' 2")	2 500 (8' 2")	3 200 (10' 6")	3 900 (12' 10")		
J	Longueur hors-tout	11 100 (36' 5")	11 450 (37' 7")	11 400 (37' 5")	11 400 (37' 5")		
K	Hauteur hors tout de la flèche	3 830 (12' 7")	3 740 (12' 3")	3 630 (11' 11")	3 740 (12' 3")		
L	Patin de chenille	Type	Triple arête				
		Largeur	600 (2' 0")	600 (1' 12")	700 (2' 4")	800 (2' 7")	900 (2' 11")
M	Largeur hors-tout avec / sans marchepied supplémentaire	HX380AL	3 340 (10' 11")	3 340 (10' 11")	3 440 (11' 3")	3 540 (11' 7")	3 640 (11' 11")
		HX380A NL	2 990 (9' 10")	2 990 (9' 10")	--	--	--

HX380AL / HX380A NL - PLAGE DE TRAVAIL

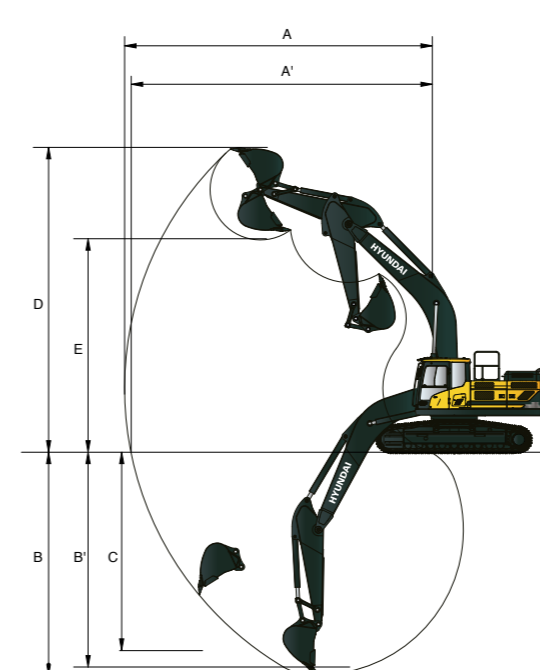

Unité : mm (ft-in)					
Longueur de la flèche		6 150 (20' 2")	6 500 (21' 4")		
Longueur du bras		2 500 (8' 2")	2 500 (8' 2")	3 200 (10' 6")	3 900 (12' 10")
A	Portée de fouille max.	10 300 (33' 10")	10 650 (34' 11")	11 160 (36' 7")	11 820 (38' 9")
A'	Portée de fouille max. au sol	10 060 (33' 0")	10 410 (34' 2")	10 930 (35' 10")	11 620 (38' 1")
B	Profondeur de fouille max.	6 560 (21' 2")	6 820 (22' 5")	7 520 (24' 8")	8 220 (27' 0")
B'	Profondeur de fouille max. (niveau 8')	6 380 (20' 11")	6 640 (21' 9")	7 360 (24' 2")	8 080 (26' 6")
C	Profondeur de fouille max., paroi verticale	4 780 (15' 8")	5 030 (16' 6")	5 480 (18' 0")	6 300 (20' 8")
D	Hauteur de fouille max.	10 000 (32' 10")	10 330 (33' 11")	10 270 (33' 8")	10 610 (34' 10")
E	Hauteur de déversement max.	6 870 (22' 6")	7 190 (23' 7")	7 190 (23' 7")	7 500 (24' 7")
F	Rayon d'encombrement avant min.	4 310 (14' 2")	4 490 (14' 9")	4 490 (14' 9")	4 350 (14' 3")

GUIDE DE SÉLECTION DE GODET ET FORCE D'EXCAVATION

GOSETS

Tous les godets sont soudés avec de l'acier à haute résistance.

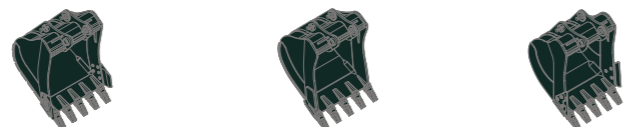

SAE tassé m ² (yd ²)	GP	HD	À roche HD
	1,46	1,46	1,46
	1,62	1,62	1,62
	1,90	1,90	1,90
	2,10	2,10	2,10
	2,32		

Capacité m ³ (yd ³)		Largeur mm (in)	Poids kg (lb)	Dent EA	Recommandation mm (ft.in)				
SAE tassé	CECE tassé				6 250 (20' 6") Flèche		6 500 (21' 4") Flèche		
					2 500 (8' 2") Bras	2 500 (8' 2") Bras	3 200 (10' 6") Bras	3 900 (12' 10") Bras	
◆	1,46 (1,91)	1,28 (1,67)	1 305 (51,4")	1 400 (3 090)	4	●	●	●	●
◆	1,62 (2,12)	1,42 (1,86)	1 415 (55,7")	1 500 (3 310)	5	●	●	●	○
◆	1,90 (2,49)	1,65 (2,16)	1 600 (63,0")	1 610 (3 550)	5	●	●	○	■
◆	2,10 (2,75)	1,84 (2,41)	1 735 (68,3")	1 690 (3 730)	5	●	○	■	▲
◆	2,32 (3,03)	2,02 (2,64)	1 885 (74,2")	1 800 (3 970)	6	○	■	■	▲
■	1,46 (1,91)	1,28 (1,67)	1 305 (51,4")	1 560 (3 440)	4	●	●	●	●
■	1,62 (2,12)	1,42 (1,86)	1 415 (55,7")	1 660 (3 660)	5	●	●	○	○
■	1,90 (2,49)	1,65 (2,16)	1 600 (63,0")	1 790 (3 950)	5	●	●	○	■
■	2,10 (2,75)	1,84 (2,41)	1 735 (68,3")	1 880 (4 140)	5	○	○	■	▲
★	1,46 (1,91)	1,28 (1,67)	1 305 (51,4")	1 750 (3 860)	4	●	●	●	○
★	1,62 (2,12)	1,42 (1,86)	1 415 (55,7")	1 850 (4 080)	5	●	●	●	○
★	1,90 (2,49)	1,65 (2,16)	1 600 (63,0")	1 990 (4 390)	6	●	○	■	■

- ◆ Usage général
- Godet pour usage intensif roche
- ★ Godet pour usage intensif
- : Applicable pour les matériaux d'une densité de 2 100 kgf/m³ (3 500 lbf/ft³) ou moins
- : Applicable pour les matériaux d'une densité de 1 800 kgf/m³ (3 000 lbf/ft³) ou moins
- : Applicable pour les matériaux d'une densité de 1 500 kgf/m³ (2 500 lbf/ft³) ou moins
- ▲ : Applicable pour les matériaux d'une densité de 1 200 kgf/m³ (2 000 lbf/ft³) ou moins

ACCESSOIRE

Les flèches et les bras sont soudés selon une conception à caisson plein et à faible contrainte. Flèches de 6 150 mm (20' 2"), 6 500 mm (21' 4") et bras de 2 500 mm (8' 2"), 3 200 mm (10' 6"), 3 900 mm (12' 10") sont disponibles. Les godets Hyundai sont des accessoires en acier entièrement soudés, à haute résistance.

FORCE D'EXCAVATION

Flèche	Longueur	mm (ft.in)	6 150 (20' 2")		6 500 (21' 4")			Remarque
	Poids	kg (lb)	3 750 (8 270)		3 850 (8 490)			
Bras	Longueur	mm (ft.in)	2 500 (8' 2")		3 200 (10' 6")	3 900 (12 pi 10 po)		
	Poids	kg (lb)	1 960 (4 320)		2 120 (4 670)	2 190 (4 830)		
Force de fouille godet	SAE	kN	228,5 [249,3]	201,0 [219,3]	201,0 [219,3]	201,0 [219,3]		
		kgf	23 300 [25 420]	20 500 [22 360]	20 500 [22 360]	20 500 [22 360]		
		lbf	51 370 [56 040]	45 190 [49 300]	45 190 [49 300]	45 190 [49 300]		
	ISO	kN	259,9 [283,5]	228,5 [249,3]	228,5 [249,3]	228,5 [249,3]		
		kgf	26 500 [28 910]	23 300 [25 420]	23 300 [25 420]	23 300 [25 420]		
		lbf	28 420 [63 740]	51 370 [56 040]	51 370 [56 040]	51 370 [56 040]		
Force de poussée du bras	SAE	kN	192,2 [209,7]	192,2 [209,7]	160,8 [175,4]	137,3 [149,7]		
		kgf	19 600 [21 380]	19 600 [21 380]	16 400 [17 890]	14 000 [15 270]		
		lbf	43 210 [47 130]	43 210 [47 130]	36 160 [39 440]	30 860 [33 660]		
	ISO	kN	200,1 [218,2]	200,1 [218,2]	165,7 [180,8]	141,2 [154,1]		
		kgf	20 400 [22 250]	20 400 [22 250]	16 900 [18 440]	14 400 [15 710]		
		lbf	44 970 [49 050]	44 970 [49 050]	37 260 [40 650]	31 750 [34 630]		

Note : Le poids de la flèche comprend le vérin du bras, la tuyauterie et l'axe. Le poids du bras comprend le vérin du godet, la tringlerie et l'axe

CAPACITÉ DE LEVAGE

Masse brute maximale sur l'avant Masse brute maximale sur le côté ou à 360 degrés

HX380AL

flèche 6,15 m (20' 2"), bras 2,5 m (8' 2") doté de patins à triple crampon de 600 mm (24").



Hauteur du point de levage m (ft)	Rayon de charge								À la portée max.			
	3,0 m (9,8 ft)		4,5 m (14,8 ft)		6,0 m (19,7 ft)		7,5 m (24,6 ft)		Capacité	Portée		
										m (ft)		
7,5 m (24,6 ft)	kg				*9 240	*9 240			*9 470	*9 470	6,71	
	lb				*20 370	*20 370			*20 880	*20 880	(22,0)	
6,0 m (19,7 ft)	kg				*9 720	*9 720	*9 360	7 940	*9 400	7 600	7,69	
	lb				*21 430	*21 430	*20 640	17 500	*20 720	16 760	(25,2)	
4,5 m (14,8 ft)	kg		*14 000	*14 000	*11 060	10 960	*9 770	*9 770	*9 770	6 610	8,27	
	lb		*30 860	*30 860	*24 380	24 160	*21 540	17 110	*21 010	14 570	(27,1)	
3,0 m (9,8 ft)	kg				*10 270	10 380	*10 540	7 500	*9 770	6 130	8,55	
	lb				*22 840	22 880	*23 240	16 530	*21 540	13 510	(28,1)	
1,5 m (4,9 ft)	kg				*14 120	9 910	*11 290	7 250	9 800	6 000	8,56	
	lb				*31 130	21 850	*24 890	15 980	21 610	13 230	(28,1)	
Niveau du sol	kg		*20 360	14 680	*14 840	9 650	*11 690	7 090	10 180	6 200	8,29	
	lb		*44 890	32 360	*32 720	21 270	*25 770	15 630	22 440	13 670	(27,2)	
-1,5 m (-4,9 ft)	kg	*14 540	*14 540	*19 660	14 710	*14 710	9 590	*11 390	7 090	*10 910	6 830	7,72
	lb	*32 060	*32 060	*43 340	32 430	*32 430	21 140	*25 110	15 630	*24 050	15 060	(25,3)
-3,0 m (-9,8 ft)	kg	*24 010	*24 010	*17 760	14 950	*13 350	9 750		*11 280	8 310	6,77	
	lb	*52 930	*52 930	*39 150	32 960	*29 430	21 500		*24 870	18 320	(22,2)	
-4,5 m (-14,8 ft)	kg			*13 520	*13 520				*11 150	*11 150	5,23	
	lb			*29 810	*29 810				*24 580	*24 580	(17,2)	

flèche 6,5 m (21' 4"), bras 2,5 m (8' 2") avec patin à triple crampon de 600 mm (24").

Hauteur du point de levage m (ft)	Rayon du point de levage								À la portée max.		
	3,0 m (10 ft)		4,5 m (15 ft)		6,0 m (20 ft)		7,5 m (25 ft)		Capacité	Portée	
										m (ft)	
7,5 m (24,6 ft)	kg								*8 970	8 610	7,16
	lb								*19 780	18 980	(23,5)
6,0 m (19,7 ft)	kg					*9 570	*9 570	*8 920	7 920	*8 920	8,08
	lb					*21 100	*21 100	*19 670	17 460	*19 670	(26,5)
4,5 m (14,8 ft)	kg		*14 460	*14 460	*11 020	10 780	*9 500	7 680	*9 030	6 110	8,64
	lb		*31 880	*31 880	*24 290	23 770	*20 940	16 930	*19 910	13 470	(28,3)
3,0 m (9,8 ft)	kg				*12 690	10 160	*10 330	7 380	*9 240	5 680	8,91
	lb				*27 980	22 400	*22 770	16 270	*20 370	12 520	(29,2)
1,5 m (4,9 ft)	kg				*14 020	9 690	*11 090	7 110	9 120	5 560	8,91
	lb				*30 910	21 360	*24 450	15 670	20 110	12 260	(29,2)
Niveau du sol	kg		*14 720	14 400	*14 660	9 450	*11 510	6 950	9 450	5 730	8,66
	lb		*32 450	31 750	*32 320	20 830	*25 380	15 320	20 830	12 630	(28,4)
-1,5 m (-4,9 ft)	kg		*19 240	14 470	*14 510	9 400	*11 360	6 920	*10 230	6 260	8,12
	lb		*42 420	31 900	*31 990	20 720	*25 040	15 260	*22 550	13 800	(26,6)
-3,0 m (-9,8 ft)	kg	*22 870	*22 870	*17 520	14 710	*13 390	9 540		*10 550	7 460	7,22
	lb	*50 420	*50 420	*38 620	32 430	*29 520	21 030		*23 260	16 450	(23,7)
-4,5 m (-14,8 ft)	kg			*14 070	*14 070				*10 500	10 480	5,80
	lb			*31 020	*31 020				*23 150	23 100	(19,0)













- La capacité de levage est basée sur ISO 10567.
- La capacité de levage de la série HX ne dépasse pas 75% de la charge de basculement avec la machine sur un sol ferme et plat ou 87% de la capacité hydraulique totale.
- Le point de levage est l'axe de montage du pivot du godet sur le bras (sans masse du godet).
- (*) indique une charge limitée par la capacité hydraulique.

CAPACITÉ DE LEVAGE











 Masse brute maximale sur l'avant  Masse brute maximale sur le côté ou à 360 degrés

HX380A NL

flèche 6,5 m (21' 4"), bras 3,9 m (12' 10") avec patin à triple crampon de 600 mm (24").

Hauteur du point de levage m (ft)	Rayon du point de levage												À la portée max.			
	1,5 m (4,9 ft)		3,0 m (9,8 ft)		4,5 m (14,8 ft)		6,0 m (19,7 ft)		7,5 m (24,6 ft)		9,0 m (29,5 ft)		Capacité	Portée		
														m (ft)		
9,0 m (29,5 ft)	kg												*5 580	*5 580	7,43	
	lb												*12 300	*12 300	(24,4)	
7,5 m (24,6 ft)	kg								*6 800	*6 800			*5 240	*5 240	8,59	
	lb								*14 990	*14 990			*11 550	*11 550	(28,2)	
6,0 m (19,7 ft)	kg								*7 180	*7 180	*6 500	5 220	*5 130	4 830	9,36	
	lb								*15 830	*15 830	*14 330	11 510	*11 310	10 650	(30,7)	
4,5 m (14,8 ft)	kg							*8 930	*8 930	*7 990	6 890	*7 510	5 090	*5 200	4 320	9,85
	lb							*19 690	*19 690	*17 610	15 190	*16 560	11 220	*11 460	9 520	(32,3)
3,0 m (9,8 ft)	kg					*14 540	13 890	*10 830	9 120	*9 040	6 540	*8 060	4 900	*5 420	4 030	10,08
	lb					*32 060	30 620	*23 880	20 110	*19 930	14 420	*17 770	10 800	*11 950	8 880	(33,1)
1,5 m (4,9 ft)	kg					*17 770	12 700	*12 620	8 500	*10 080	6 190	*8 650	4 710	*5 810	3 920	10,09
	lb					*39 180	28 000	*27 820	18 740	*22 220	13 650	*19 070	10 380	*12 810	8 640	(33,1)
Niveau du sol	kg			*7 060	*7 060	*19 500	12 070	*13 900	8 070	*10 910	5 920	8 780	4 550	*6 450	3 970	9,87
	lb			*15 560	*15 560	*42 990	26 610	*30 640	17 790	*24 050	13 050	19 360	10 030	*14 220	8 750	(32,4)
-1,5 m (-4,9 ft)	kg	*7 760	*7 760	*11 450	*11 450	*19 920	11 850	*14 490	7 850	*11 330	5 760	8 700	4 480	*7 490	4 220	9,39
	lb	*17 110	*17 110	*25 240	*25 240	*43 920	26 120	*31 940	17 310	*24 980	12 700	19 180	9 880	*16 510	9 300	(30,8)
-3,0 m (-9,8 ft)	kg	*12 390	*12 390	*16 990	*16 990	*19 280	11 880	*14 310	7 810	*11 160	5 740			9 270	4 770	8,63
	lb	*27 320	*27 320	*37 460	*37 460	*42 510	26 190	*31 550	17 220	*24 600	12 650			20 440	10 520	(28,3)
-4,5 m (-14,8 ft)	kg	*17 960	*17 960	*24 770	*24 770	*23 970	12 130	*17 460	7 960	*13 090				*9 810	5 910	7,50
	lb	*39 590	*39 590	*54 610	*54 610	*52 840	26 740	*38 490	17 550	*28 860				*21 630	13 030	(24,6)
-6,0 m (-19,7 ft)	kg			*18 940	*18 940	*13 630	12 670							*10 220	8 900	5,76
	lb			*41 760	*41 760	*30 050	27 930							*22 530	19 620	(18,9)

flèche 6,5 m (21' 4"), bras 3,9 m (12' 10") avec patin à triple crampon de 600 mm (24").

Hauteur du point de levage m (ft)	Rayon du point de levage								À la portée max.			
	3,0 m (9,8 ft)		4,5 m (14,8 ft)		6,0 m (19,7 ft)		7,5 m (24,6 ft)		Capacité	Portée		
											m (ft)	
7,5 m (24,6 ft)	kg					*9 240	*9 240			*9 470	8 350	6,71
	lb					*20 370	*20 370			*20 880	18 410	(22,0)
6,0 m (19,7 ft)	kg					*9 720	*9 720	*9 360	6 890	*9 400	6 590	7,69
	lb					*21 430	*21 430	*20 640	15 190	*20 720	14 530	(25,2)
4,5 m (14,8 ft)	kg			*14 000	*14 000	*11 060	9 460	*9 770	6 720	*9 530	5 710	8,27
	lb			*30 860	*30 860	*24 380	20 860	*21 540	14 820	*21 010	12 590	(27,1)
3,0 m (9,8 ft)	kg					*12 720	8 900	*10 540	6 460	*9 770	5 280	8,55
	lb					*28 040	19 620	*23 240	14 240	*21 540	11 640	(28,1)
1,5 m (4,9 ft)	kg					*14 120	8 450	*11 290	6 220	*9 720	5 150	8,56
	lb					*31 130	18 630	*24 890	13 710	21 430	11 350	(28,1)
Niveau du sol	kg			*20 360	12 280	*14 840	8 200	*11 690	6 070	10 100	5 310	8,29
	lb			*44 890	27 070	*32 720	18 080	*25 770	13 380	22 270	11 710	(27,2)
-1,5 m (-4,9 ft)	kg	*14 540	*14 540	*19 660	12 310	*14 710	8 150	*11 390	6 060	*10 910	5 850	7,72
	lb	*32 060	*32 060	*43 340	27 140	*32 430	17 970	*25 110	13 360	*24 050	12 900	(25,3)
-3,0 m (-9,8 ft)	kg	*24 010	*24 010	*17 760	12 540	*13 350	8 300			*11 280	7 110	6,77
	lb	*52 930	*52 930	*39 150	27 650	*29 430	18 300			*24 870	15 670	(22,2)
-4,5 m (-14,8 ft)	kg			*13 520	13 080					*11 150	10 580	5,23
	lb			*29 810	28 840					*24 580	23 320	(17,2)

1. La capacité de levage est basée sur ISO 10567.
2. La capacité de levage de la série HX ne dépasse pas 75% de la charge de basculement avec la machine sur un sol ferme et plat ou 87% de la capacité hydraulique totale.
3. Le point de levage est l'axe de montage du pivot du godet sur le bras (sans masse du godet).
4. (*) indique une charge limitée par la capacité hydraulique.

EQUIPEMENT STANDARD/OPTION

MOTEUR	STD
Moteur Cummins L9	•

SYSTÈME HYDRAULIQUE	STD
RÉGULATION ÉLECTRONIQUE INDÉPENDANTE DE LA POMPE	
Mode 3 puissances, mode 2 travaux, mode utilisateur	•
Contrôle de puissance variable	•
Régulation du débit de pompe	•
Contrôle du débit en mode accessoire	•
Ralenti automatique du moteur	•
Contrôle d'arrêt automatique du moteur	•
Commande électronique du ventilateur	•

CABINE ET INTÉRIEUR	STD
CABINE STANDARD ISO	
Essuie-glace avant relevable	•
Radio / lecteur USB	•
Système de téléphonie mobile mains libres avec USB	•
Prise de courant 12 V (convertisseur 24 V CC à 12 V CC)	•
Klaxon électrique	•
Cabine en acier toutes saisons avec visibilité à 360°	•
Fenêtres en verre de sécurité	•
Fenêtre avant rabattable coulissante	•
Fenêtre latérale coulissante (G)	•
Porte verrouillable	•
Compartment chaud et froid	•
Compartment de rangement	•
Cendrier	•
Store de toit de cabine transparent	•
Pare-soleil	•
Serrures de porte et de cabine, une clé	•
Manette coulissante actionnée par pilote	•
Système de réglage de la hauteur de la boîte de la console	•
Touche intelligente avec bouton marche / arrêt	•

CLIMATISATION AUTOMATIQUE	
Climatisation et chauffage	•
Dégivreur	•
Aide au démarrage (réchauffeur de grille d'air) par temps froid	•
SURVEILLANCE CENTRALISÉE	
Ecran LCD 8"	•
Compteur de vitesse ou odomètre / Accél.	•
Jauge de température du liquide de refroidissement du moteur	•
Fonction de surcroît de puissance automatique	•
Basse vitesse / Haute vitesse	•
Ralenti automatique	•
Dispositif avertisseur de surcharge	•
Diagnostics connectés du moteur	•
Surveillance des filtres à air	•
Jauges ECO	•
Indicateur de niveau de carburant	•
Jauge de niveau DEF	•
Jauge de température d'huile hyd.	•
Réchauffeur de carburant	•
Horloge	•
Éclairage de cabine (halogène ou LED)	•
Pare-pluie sur la vitre avant de la cabine	•
SIÈGE	
Siège à suspension pneumatique réglable avec chauffage	•
Siège à suspension mécanique réglable avec chauffage	•
CABINE FOPS/FOG (ISO/DIS 10262) NIVEAU 2	
FOPS (Structure de protection contre la chute d'objets) · ISO 3449 Niveau 2	•
FOG (Protection contre les chutes d'objet)	•
CABINE ROPS (ISO 12117-2)	
ROPS (Structure de protection anti-retournement)	•

SÉCURITÉ	STD
Coupe-circuit de batterie	•
Caméra arrière	•
AAVM (Surveillance de la vue panoramique avancée)	•
4 lampes de flèche et 2 lampes de travail avant	•
Alarme de déplacement	•
Feu de travail arrière (halogène ou LED)	•
Lampe balise (halogène ou LED)	•
Frein pivotant automatique	•
Système de maintien de flèche	•
Système de maintien de bras	•
Clapet de sécurité vérin de flèche avec avertisseur de surcharge	•
Clapet de sécurité vérin de bras	•
Système de verrouillage de pivotement	•
Trois rétroviseurs extérieurs	•

AUTRES	STD
FLÈCHES	
6,15 m ; 20' 2"	
6,5 m ; 21' 4"	•
BRAS	
2,5 m ; 8' 2"	
3,2 m ; 10' 6"	•
3,9 m ; 12' 10"	
Filet anti-poussière amovible pour refroidisseur	•
Réservoir amovible	•
Préfiltre à carburant avec séparateur d'eau	•
Réchauffeur de carburant	•
Système d'auto-diagnostic	•
Hi MATE (système télématique)	•
Batteries (2 × 12 V × 160 Ah)	•
Pompe de remplissage de carburant avec fonction auto-stop (50 l/min)	•
Kit de tuyauterie simple effet (marteau, etc.)	•
Kit de tuyauterie double effet (benne preneuse, etc.)	•
Kit de tuyauterie accessoire rotatif	•
Ligne hydraulique attache rapide	•
Attache rapide	•
Tiltrotateur Engcon	•
Système de flèche flottante	•
Système de déplacement rectiligne à une pédale	•
Accumulateur pour baisser l'équipement frontal	•
Valve de changement de pilotage (ISO/SAE)	•
Réglage fin du pivotement tourelle	•
Trousse à outils	•

TRAIN DE ROULEMENT	STD
Plaque renforcée sur châssis inférieur	•
Plaques de recouvrement normales sur le châssis inférieur	•
PATINS DE CHENILLE	
Patins à triple crampons (600 mm, 24")	•
Patins à triple crampons (700 mm, 28")	•
Patins à triple crampons (800 mm, 32")	•
Patins à triple crampons (900 mm, 36")	•
Patins à triple crampons (600 mm, 24")	•
Guidage de chenilles x 2	•
Guidage de chenilles complète	•

* Les équipements de série et en option peuvent varier. Contactez votre concessionnaire Hyundai pour plus d'informations. Le machine peut varier en fonction des normes internationales.

* Les photos peuvent inclure des accessoires et des équipements en option qui ne sont pas disponibles dans votre région.

* Les matériaux et spécifications peuvent être modifiés sans préavis.

* Toutes les mesures impériales sont arrondies à la livre ou au pouce près.



Les spécifications et la conception sont sujettes à modification sans préavis. Les images des produits Hyundai Construction Equipment Europe peuvent ne pas montrer l'équipement standard.

Hyundai Construction Equipment Europe nv,
Hyundailaan 4, 3980 Tessenderlo, Belgique.
Tél : (32) 14-56-2200 Fax : (32) 14-59-3405

FR - 2020.06 Rév 0

Prêt à expérimenter l'effet Hyundai ?
Contactez votre concessionnaire Hyundai.
hyundai-ce.eu/en/dealer-locator

