

# HX35A z HX40A HX48A z

EXCAVADORA COMPACTA



Potencia del motor  
24,8 CV (18,5 kW) – 39,0 CV (29,1 kW)

Capacidad de la cuchara  
0,11 – 0,15 m<sup>3</sup>

Peso operativo  
3880 – 5030 kg

# ROMPEMOS LOS ESTÁNDARES DE PRODUCTIVIDAD Y RENDIMIENTO

Presentamos tres nuevas excavadoras de cadenas compactas HX de la serie A: la HX35A Z y la HX48A Z, ambas con giro de radio cero, y la HX40A, con voladizo de cola mínimo convencional. Las tres máquinas cuentan con nuevos motores de Etapa V capaces de desarrollar una potencia bruta desde 18,5 hasta 29,1 kW (24,8 - 39,0 CV) y están disponibles con preinstalación para enganche rápido para cambiar fácilmente entre implementos y aumentar la productividad.

## Mayor eficiencia

El nuevo motor cumple las normativas de emisiones de la Etapa V europea sin necesidad de sistemas especiales de postratamiento de los gases de escape, por lo que se reducen los costes de mantenimiento asociados a este tipo de dispositivos.

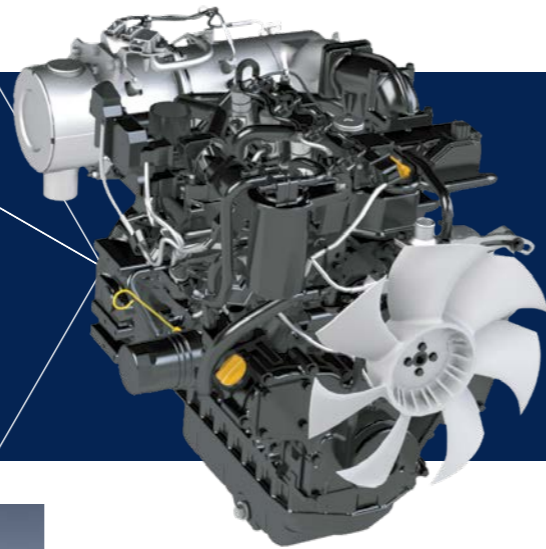

## Tuberías auxiliares de dos vías

Todos los modelos están equipados de serie con tuberías auxiliares de dos vías. El operador puede seleccionar entre los modos de simple y doble efecto.

## Sistema con detección de carga

La HX40A y la HX48AZ cuentan con un sistema de detección de carga hidráulico que mejora la eficiencia de combustible al ralentí y aumenta la potencia en caso necesario para tareas de elevación de cargas pesadas y otros trabajos.

## Preinstalación para enganche rápido hidráulico OPCIONAL

Las miniexcavadoras HX-A están disponibles con una línea hidráulica opcional montada de fábrica para utilizar cualquier enganche rápido hidráulico, lo que permite cambiar rápidamente de implemento sin necesidad de abandonar la cabina.



## Potencia compacta

La HX40A es una máquina de giro de radio convencional con voladizo mínimo que ofrece más potencia de excavación y elevación. Está disponible en versión con cabina y en versión con techo opcional.

## Contrapeso pesado OPCIONAL

La HX35A Z se pueden equipar con un contrapeso adicional para aumentar su estabilidad al manipular cargas pesadas.

## Función de flotación para la hoja niveladora

La hoja niveladora flota automáticamente sobre la superficie para facilitar los trabajos de nivelación. Gracias a ello, la excavadora puede despejar y nivelar superficies de forma fluida, lo que aumenta la versatilidad de la máquina y agiliza el trabajo.

## Hoja niveladora de cuatro vías OPCIONAL

La nueva hoja niveladora de cuatro vías opcional ofrece una excelente solución para nivelar materiales, rellenar zanjas o retirar nieve. El ángulo de la hoja se ajusta fácilmente desde la cabina mediante un control táctil, lo que permite un funcionamiento rápido y preciso. Los trabajos de nivelación nunca han sido tan fáciles.

Además de poder llevar a cabo los movimientos estándar, la hoja niveladora también es capaz de inclinarse lateralmente para mayor flexibilidad.



## Giro de radio cero real

Tanto la HX35A Z como la HX48A Z son excavadoras de radio de giro cero real sin voladizo trasero, lo que les permite rotar libremente sobre su propia proyección. Esta característica aumenta la maniobrabilidad y la seguridad, a la vez que reduce el riesgo de daños a las estructuras circundantes.



# ROMPEMOS LOS ESTÁNDARES DE CONFORT Y FACILIDAD DE USO

Hemos diseñado nuestra nueva cabina teniendo en cuenta el confort y la comodidad para el operador. Su ergonomía optimizada y sus funciones avanzadas le permiten trabajar de forma más fácil y eficiente, mientras que su amplio interior y su diseño de gran visibilidad ofrecen unos niveles de confort y seguridad sin precedentes para que pueda trabajar durante largos periodos sin cansarse y sin incomodidades.



## Nueva pantalla digital de 5 pulgadas

Las miniexcavadoras HX-A incluyen un nuevo monitor de pantalla LCD de 5 pulgadas a color para que pueda controlar fácilmente los ajustes de la máquina y acceder rápidamente a sus funciones principales y a las operaciones cotidianas. El monitor también cuenta con grado de protección IP68 contra la entrada de líquidos, especialmente indicado para el trabajo con el modelo con techo.

## Monitor de presión auxiliar ajustable

Puede ajustar el caudal del implemento hidráulico mediante la pantalla digital incluida de serie en los tres modelos para mayor rapidez y facilidad de uso.

## Velocidad de traslación con cambio automático

Esta función automatizada cambia entre las velocidades de traslación alta y baja de forma fluida para que el operador se centre en la tarea mientras la máquina se encarga de ajustar la velocidad y la tracción.

## Excelente visibilidad

Descubra un nuevo nivel de visibilidad con nuestro diseño de cabina más reciente. La visibilidad mejorada le proporciona un campo de visión más amplio para que pueda ver su alrededor de forma clara y sin obstrucciones.



## Control proporcional al alcance de los dedos A

Utilice la palanca de la hoja niveladora con control al alcance de los dedos para configurar la velocidad de traslación perfecta en aplicaciones de nivelación.

## Palancas proporcionales B

Las palancas proporcionales incluidas de serie (opcionales en la HX35A Z) facilitan el control de la máquina y de los implementos.



## Moderno sistema de audio

Las prácticas funciones, como la radio MP3 con puertos USB y el sistema de manos libres, le permitirán relajarse mientras trabaja.

## Versión con techo OPCIONAL

Los tres modelos están disponibles en versiones con techo para mayor visibilidad.

# ROMPEMOS LOS ESTANDARES DE SEGURIDAD

Las excavadoras HD Hyundai cuentan con algunos de los mejores estándares de seguridad de la industria para ofrecer funciones vanguardistas, algunas de las cuales son únicas en el sector. Nuestra filosofía es la de cuidar de la máquina, del operador y del medio ambiente.

## ► Bloqueo automático de seguridad

El bloqueo automático de seguridad evita el encendido y el movimiento involuntarios de la máquina. Al bloquear la palanca de seguridad, no se podrá arrancar el motor y el sistema no responderá.

## Alerta de sobrecarga

Este dispositivo de advertencia incluido de serie activa una alarma acústica y visible al elevar demasiado peso.



Alarma de traslación  
Interruptor de parada de emergencia

Luz de trabajo y girofaro **OPCIONAL**

Alarma de advertencia de cinturón de seguridad **NOVEDAD**



## ► Válvulas de seguridad

Las válvulas de seguridad de los cilindros de la pluma, del balancín y de la hoja niveladora garantizan la seguridad a la hora de excavar o elevar cargas con la hoja bajada, incluso en caso de pérdida de presión súbita.



TECNOLOGÍA PARA MANTENERLE **SEGURO**

## ► Protecciones en los cilindros de la pluma, del balancín y de la cuchara

Hemos añadido nuevas protecciones de serie para los cilindros de la pluma, del balancín y de la cuchara para aumentar la protección. Protegen de forma efectiva los cilindros hidráulicos contra daños provocados por escombros y otros elementos externos para reducir el tiempo de avería y el riesgo de reparaciones costosas.



## ◀ Estructura de la cabina

La estructura de la cabina de las máquinas HX de la serie A está hecha de acero de alta resistencia, soldado integralmente y de baja tensión para cumplir con las certificaciones ROPS, TOPS y FOG.

- ROPS: estructuras protectoras antivuelco ISO12117-2
- TOPS: estructuras protectoras en caso de basculamiento EN13531
- FOG: protección contra la caída de objetos, ISO 10262 Nivel 2

## ▶ Sistema antirrobo

El sistema incluye una llave de arranque con protección por contraseña para evitar arrancar el motor sin la llave correcta. Además, la máquina se puede equipar con un sistema de seguimiento por GPS (Hi MATE) para localizarla rápidamente en caso de robo.

## Cámara de visión trasera **OPCIONAL**

La HX40A y la HX48AZ se pueden equipar con una cámara de visión trasera opcional para disfrutar de una visión clara de todo su entorno y mejorar la seguridad.



# ROMPEMOS LOS ESTÁNDARES DE MANTENIMIENTO Y TELEMÁTICA

El verdadero valor de las máquinas HX de la serie A reside en su durabilidad gracias a la robustez de sus estructuras e implementos, así como en el fácil acceso para tareas de mantenimiento y en los intervalos de servicio prolongados. El vanguardista sistema de telemática permite a propietarios y operadores acceder a la información vital de la máquina, tanto desde la cabina como de forma remota.

## ► Diseñadas para un mantenimiento sencillo

Los tres modelos cuentan con una cabina inclinable y un nuevo diseño de capó para optimizar el tiempo en servicio y agilizar las tareas de mantenimiento al máximo.



## ► Mantenimiento del cilindro de la hoja niveladora

Las conexiones del bastidor permiten sustituir las mangueras de forma sencilla para facilitar las tareas de reparación y mantenimiento.

## Durabilidad de los implementos mejorada

Nuestros implementos mejorados se han diseñado para soportar los entornos de trabajo más exigentes. Están fabricados con componentes de acero reforzado y técnicas de soldado avanzadas para garantizar los mayores niveles de resistencia y durabilidad.

## Hi MATE

Cómodo, fácil y útil. El sistema de gestión remota de Hyundai Hi MATE utiliza tecnología GPS para proporcionar a nuestros clientes los mayores niveles de mantenimiento y asistencia del mercado.

### Mayor productividad

Hi MATE proporciona información, como horas de servicio y tiempo de inactividad, para reducir sus gastos y mejorar la productividad. Las alertas de mantenimiento permiten una mejor planificación de las labores de mantenimiento.

### Supervise sus máquinas

La información de ubicación en tiempo real de Hi MATE le permite supervisar cómodamente su equipo desde la web de Hi MATE o desde su aplicación móvil.

### Mejore la seguridad

Proteja sus equipos contra robos o accesos no autorizados. El sistema de vallado virtual de Hi MATE le avisa automáticamente cuando una máquina abandona una zona predeterminada.

### Aplicación Mobile Fleet

Nuestra nueva aplicación le ofrece toda la información que necesita para gestionar sus equipos de forma más eficiente y rentable. Está optimizada para la gestión de flotas y proporciona información de estado basada en tecnología telemática para mantener sus máquinas a pleno rendimiento.



### Siempre cubierto

Los accesorios y las piezas originales HD Hyundai están diseñados para que su máquina pueda seguir funcionando al máximo nivel, con entregas en 24 horas a través de nuestra red de distribuidores. Los programas de garantía estándar y ampliada de HD Hyundai le permitirán estar tranquilo y tener un control total de sus costes operativos.



# HX35A Z / HX40A / HX48A Z ESPECIFICACIONES

ESPECIFICACIONES		HX35A Z	HX40A	HX48A Z
Modelo		HX35A Z	HX40A	HX48A Z
Peso operativo	kg	3880	4390	5030

MOTOR		HX35A Z	HX40A	HX48A Z
Fabricante		Kubota	Yanmar	Yanmar
Modelo		D1703	4TNV88C	4TNV88C
Tipo		Motor diésel vertical de inyección directa y cuatro tiempos refrigerado por agua	Motor diésel en línea de cuatro tiempos refrigerado por agua	Motor diésel en línea de cuatro tiempos refrigerado por agua
Estándar de emisiones		Etapa V	Etapa V	Etapa V
Potencia bruta	CV (kW)	24,8 (18,5)	39,0 (29,1)	39,0 (29,1)
Potencia neta	CV (kW)	24,2 (17,8)	38,2 (28,1)	38,2 (28,1)
Par máximo	Nm	97,4	144,9	144,9
N.º de cilindros		3	4	4
Diámetro interior x carrera	mm	87,0 x 92,4	88 x 90	88 x 90
Cilindrada	cc	1647	2190	2190

SISTEMA HIDRÁULICO		HX35A Z	HX40A	HX48A Z
Tipo de bomba		Bombas de pistones con ejes en tándem y desplazamiento variable	Sistema con detección de carga	Sistema con detección de carga
Presión máxima	kgf/cm <sup>2</sup>	230	254	254
Caudal máximo	l/min	2 x 37,4 + 23,1	99	121
Caudal auxiliar (2 vías)	l/min	60,5	80	80
Caudal auxiliar (4 vías)	l/min	60,5	40	40
Capacidad del depósito de combustible	l	46,8	66,8	66,8
Capacidad hidráulica (depósito/sistema)	l	36 / 63	44 / 78	44 / 83

RENDIMIENTO		HX35A Z	HX40A	HX48A Z
Fuerza de arranque de la cuchara (ISO)	kN (kgf)	32 (3281)	44 (4461)	37 (3814)
Fuerza de arranque del balancín (ISO)	kN (kgf)	20 (2025)	20 (2060)	24 (2431)
Velocidad de traslación (alta/baja)	km/h	2,6/4,4	3,3/4,9	2,8/4,4
Fuerza de tracción	kg	3039	3013	4650
Velocidad de giro	rpm	9,4	9,9	10,1

ESPECIFICACIONES CLAVE		HX35A Z	HX40A	HX48A Z
Longitud de la pluma	mm	2400	2600	2800
Longitud del balancín	mm	1300/ 1600	1600	1400
Capacidad de la cuchara, estándar, CECE	m <sup>3</sup>	0,09	0,09	0,13
Ángulo de giro de la pluma izquierda/derecha	grados	75° / 50°	75° / 55°	70° / 60°
Anchura de cadenas de goma	mm	300	350	400
Presión sobre el suelo	kgf/cm <sup>2</sup>	0,36	0,34	0,34
<b>Nivel de ruido</b>				
Nivel de ruido exterior (2000/14/CE - ISO 6395:2008) LWA	dB(A)	93	95	95
Nivel de ruido interior (ISO 6396:2008) LPA	dB(A)	71,5	71,5	71,4
<b>Aire acondicionado</b>	El sistema de aire acondicionado contiene refrigerante de gas fluorado de efecto invernadero R134a (potencial de calentamiento global: 1430). El sistema contiene 0,70 kg de refrigerante, lo que representa un equivalente de CO <sub>2</sub> de 1,00 toneladas métricas.			

# HX35A Z / HX40A / HX48A Z DIMENSIONES Y RANGO OPERATIVO

## DIMENSIONES DE LA MÁQUINA

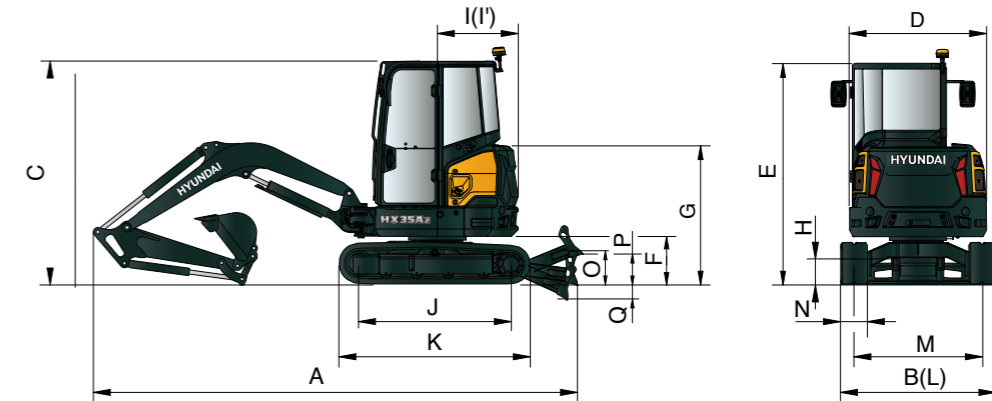

Unidades: mm

		HX35A Z	HX40A	HX48A Z
A	Longitud total	4783	5425	5493
B	Anchura total	1740	1740	2000
C	Altura total	2505	2525	2580
D	Anchura total de la superestructura	1540	1700	1850
E	Altura total del techo	2505	2525	2580
F	Distancia al suelo del contrapeso	525	555	608
G	Altura total del capó	1545	1550	1605
H	Distancia mínima al suelo	167	185	215
I	Longitud del extremo trasero	900	1300	1000

		HX35A Z	HX40A	HX48A Z
J	Distancia entre ruedas guía	1690	1720	2000
K	Longitud del carro inferior	2128	2185	2214
M	Anchura de cadena	1440	1390	1600
N	Anchura de teja	300	350	400
O	Altura de la hoja	371	380	350
P	Distancia al suelo de la hoja subida	383	400	410
Q	Profundidad de la hoja bajada	447	480	580

## RANGO OPERATIVO

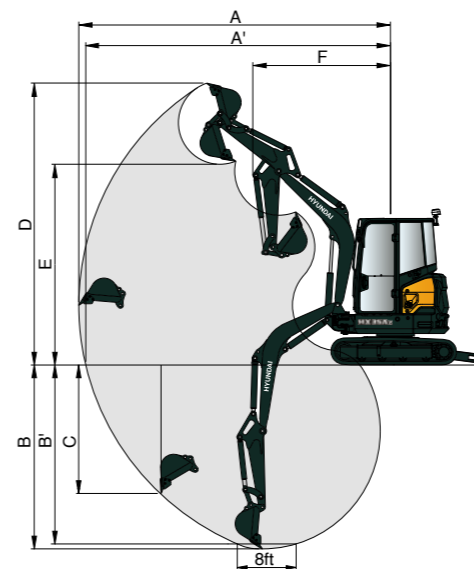

Unidades: mm



		HX35A Z	HX40A	HX48A Z
	Longitud de la pluma	2400	2600	2800
	Longitud del balancín	1300	1600	1400
A	Alcance máximo de excavación	5,290	5,525	5,990
A'	Alcance máximo de excavación a nivel del suelo	5,170	5,390	5,850
B	Profundidad máxima de excavación	2,980	3,420	3,500
B'	Profundidad máxima de excavación (a nivel de 8')	2,500	3,010	3,095
C	Profundidad vertical máxima de excavación junto a una pared	2,250	2,620	2,650
D	Altura máxima de excavación	4,820	5,360	5,570
E	Altura máxima de volteo	3,415	3,945	3,860
F	Radio de giro mínimo	2,350	2,260	2,540









# HX35A Z / HX40A / HX48A Z

## CAPACIDAD DE ELEVACIÓN

 Especificación sobre el frente  Especificación sobre el lateral o 360 grados



### HX35A Z

Pluma de 2,4 m, balancín de 1,3 m, cadenas de goma de 300 mm y hoja niveladora bajada.

Altura del punto de elevación m		Radio del punto de elevación						A máx. alcance		
		2,0 m		3,0 m		4,0 m		Capacidad		Alcance
										m
4,0 m	kg							*800	*800	3,06
3,5 m	kg							*750	610	3,63
3,0 m	kg					*730	510	*730	500	4,03
2,5 m	kg					*740	510	*730	440	4,30
2,0 m	kg			*950	810	*770	500	*730	410	4,48
1,5 m	kg			*1120	780	*820	490	*740	390	4,58
1,0 m	kg			*1280	750	*870	480	*750	380	4,62
0,5 m	kg			*1400	730	*910	470	*760	380	4,58
0,0 m	kg	*1350	*1350	*1430	710	*920	460	*770	390	4,47
-0,5 m	kg	*1910	1390	*1400	710	*890	460	*780	410	4,28
-1,0 m	kg	*2250	1400	*1290	710	*780	460	*780	460	4,01
-1,5 m	kg	*1840	1410	*1090	720			*770	540	3,60
-2,0 m	kg	*1240	1240	*710	*710			*700	*700	3,01

### HX40A

Pluma de 2,6 m, balancín de 1,6 m, cadenas de goma de 350 mm y hoja niveladora bajada.

Altura del punto de elevación m		Radio del punto de elevación								A máx. alcance		
		1,0 m		2,0 m		3,0 m		4,0 m		Capacidad		Alcance
												m
4,0 m	kg									*870	850	3,65
3,0 m	kg							*840	730	*790	620	4,38
2,0 m	kg					*1100	*1100	*940	700	*800	530	4,74
1,0 m	kg					*1520	1050	*1090	670	*860	500	4,83
0,0 m	kg			*1750	*1750	*1770	990	*1200	650	*980	510	4,68
-1,0 m	kg	*1720	*1720	*2860	1880	*1750	980	*1150	640	*1030	590	4,25
-2,0 m	kg	*2860	*2860	*2250	1920	*1350	1000			*1070	830	3,40

- Las capacidades de elevación están basadas en la norma ISO 10567.
- La capacidad de elevación de la serie HX A no supera el 75 % de la carga de vuelco de la máquina sobre terreno firme y nivelado o el 87 % de la capacidad hidráulica plena.
- El punto de elevación es el pasador de fijación del pivote de la cuchara en el balancín (sin el peso de la cuchara).
- (\*) indica una carga limitada por la capacidad hidráulica.
- Precaución: Tenga en cuenta las instrucciones y las normativas locales al realizar tareas de elevación.











# HX35A Z / HX40A / HX48A Z

## CAPACIDAD DE ELEVACIÓN

 Especificación sobre el frente  Especificación sobre el lateral o 360 grados

### HX48A Z

Pluma de 2,8 m, balancín de 1,4 m, cadenas de goma de 400 mm y hoja niveladora bajada.

Altura del punto de elevación m		Radio del punto de elevación								A máx. alcance		
		2,0 m		3,0 m		4,0 m		5,0 m		Capacidad		Alcance
												m
4,0 m	kg					*870	790			*870	730	4,17
3,0 m	kg					*880	790			*810	540	4,84
2,0 m	kg			*1380	1220	*1070	750	*950	500	*830	470	5,18
1,0 m	kg			*2000	1110	*1300	700	*1030	480	*900	440	5,26
0,0 m	kg	*1190	*1190	*2290	1040	*1460	670	*1080	470	*1040	450	5,11
-1,0 m	kg	*2370	2140	*2220	1030	*1450	660			*1110	520	4,68
-2,0 m	kg	*3080	2200	*1800	1060					*1170	710	3,87

- Las capacidades de elevación están basadas en la ISO 10567.
- La capacidad de elevación de la serie HX A no supera el 75 % de la carga de vuelco de la máquina sobre terreno firme y nivelado o el 87 % de la capacidad hidráulica plena.
- El punto de elevación es el pasador de fijación del pivote de la cuchara en el balancín (sin el peso de la cuchara).
- (\*) indica una carga limitada por la capacidad hidráulica.
- Precaución: Tenga en cuenta las instrucciones y las normativas locales al realizar tareas de elevación.

HX35A Z / HX40A / HX48A Z

# EQUIPAMIENTO ESTÁNDAR/OPCIONAL

MODELO	HX35A Z	HX40A	HX48A Z
<b>MOTOR</b>			
Motor Kubota controlado mecánicamente	●		
Motor Yanmar controlado eléctricamente		●	●
Filtro de aire de dos elementos	●	●	●
Ralentí automático	●	●	●
Separador de agua con filtro	●	●	●
Bomba eléctrica de repostaje		□	□
<b>SISTEMA HIDRÁULICO</b>			
Sistema hidráulico de centro abierto	●		
Sistema hidráulico con detección de carga		●	●
Sistema de traslación de dos velocidades con cambio automático	●	●	●
Función de flotación para la hoja niveladora	●	●	●
Hoja niveladora en ángulo	□	□	□
Acumulador de presión	●	●	●
Control auxiliar proporcional	□	●	●
Línea auxiliar de 1 vía para implementos de tipo martillo	●		
Línea auxiliar de 2 vías para implementos de tipo garra	□	●	●
Línea auxiliar de 4 vías para rotación	□	□	□
Válvula de desvío para sistema hidráulico de dos vías	□	●	●
Caudal auxiliar ajustable desde el tablero	●	●	●
<b>CABINA Y TECHO</b>			
Cabina	●	●	●
Techo	□	□	□
ROPS (estructura protectora antivuelco)	●	●	●
TOPS (estructura protectora en caso de basculamiento)	●	●	●
FOG (protección contra la caída de objetos)	□	□	□
Asiento ajustable con suspensión mecánica	●	●	●
Cinturón de seguridad retráctil con alarma de advertencia	●	●	●
Calefacción y aire acondicionado	●	●	●

MODELO	HX35A Z	HX40A	HX48A Z
Palancas de traslación con pedales	●	●	●
Parabrisas con apertura eléctrica	●	●	●
Cámara de visión trasera		□	□
Alarma de traslación	●	●	●
Girofaro LED	□	□	□
Tablero digital de 5" con protección IP68 contra la entrada de líquidos y polvo	●	●	●
Radio con conexión USB	●	●	●
Toma de corriente de 12 V	●	●	●
Retrovisor y espejos laterales	●	●	●
Posavasos	●	●	●
Bocina	●	●	●
<b>EQUIPAMIENTO DE TRABAJO</b>			
Giro de radio cero	●		●
Función de giro de la pluma	●	●	●
Balancín largo opcional	□		
Preinstalación para enganche rápido hidráulico	□	□	□
Contrapeso adicional opcional	□		□
Válvulas de seguridad en la pluma, el balancín y la hoja niveladora	●	●	●
Alarma de advertencia de sobrecarga	●	●	●
Motor de traslación y giro con freno de disco	●	●	●
1 luz LED de trabajo en la pluma	●	●	●
2 luces LED de trabajo en la cabina	□	□	□
<b>CARRO INFERIOR</b>			
Cadena de goma	●	●	●
Cadena de acero	□	□	□
Cadenas de goma y de acero intercambiables	●	●	●
<b>TELEMÁTICA</b>			
Sistema telemático Hi MATE de Hyundai	□	□	□

- Estándar
- Opcional

\* El equipamiento estándar y opcional puede variar. Póngase en contacto con su distribuidor Hyundai para obtener más información. La máquina puede variar según las normas internacionales.

\* Las fotos pueden incluir implementos y equipos opcionales que no estén disponibles en su área.

\* Los materiales y las especificaciones están sujetos a cambios sin previo aviso.



# HYUNDAI



HD Hyundai Construction Equipment Europe nv, Hyundailaan 4,  
3980 Tessenderlo, Bélgica. Tfno.: (32) 14-56-2200 Fax: (32) 14-59-3405

Las especificaciones y el diseño están sujetos a cambios sin previo aviso.  
Las fotos de los productos de HD Hyundai Construction Equipment Europe pueden mostrar otro equipo que no sea el estándar.

**¿ESTÁ LISTO PARA CAMBIAR SU MUNDO?**

Póngase en contacto con su distribuidor HD Hyundai.  
[hyundai-ce.eu/en/dealer-locator](https://hyundai-ce.eu/en/dealer-locator)