

EXCAVADORA DE CADENAS

HX220AL

HX220AHW / HX220ALR



LISTA PARA CAMBIAR EL MUNDO

La excavadora de cadenas HX220AL es parte de la nueva serie A de Hyundai: una nueva generación de equipos de construcción que cumplen con los niveles de emisión de la etapa V europea. ¡Pero hace mucho más que eso! Además de cumplir con las demandas regulatorias, Hyundai deseaba proporcionar un nivel innovador de satisfacción del cliente con máximo rendimiento y productividad, mayor seguridad, más comodidad y una mejor gestión del tiempo de actividad.

Desde su robusto diseño exterior hasta sus tecnologías inteligentes para mejorar el rendimiento, la HX220AL abre un mundo de nuevas posibilidades en el que pequeños esfuerzos mueven montañas. ¡Es hora de experimentar el Efecto Hyundai!



ENTRE EN UN MUNDO DONDE TODO ES POSIBLE



Productividad

- Tiempos de ciclo cortos
- Pluma monopieza o de dos piezas
- Controlabilidad líder mediante un control electrónico del caudal de la bomba (EPFC)
- Tuberías hidráulicas personalizables para implementos
- Control de caudal del implemento (20 herramientas programables)
- Control de giro de ajuste fino (opción)
- Sistema de flotación de la pluma (opción)

Durabilidad/seguridad

- Excelente visibilidad
- Sistema de cámaras AAVM (opción)
- Luces LED (opción)
- Estructura superior e inferior reforzada
- Mangueras de alta calidad
- Pasadores, casquillos y arandelas de polímero reforzados
- Bloqueo de giro (opción)

Comodidad

- Cabina espaciosa
- Monitor de 8" con pantalla táctil
- Sistema climatizador automático
- Tecla inteligente y botón de arranque/parada
- Asiento de suspensión neumática con calefactor (opción)
- Soportes viscosos de suspensión de la cabina
- Diseño ergonómico de la palanca de mando

Capacidad de servicio

- Excelente accesibilidad
- Bomba eléctrica de llenado de combustible con función de parada automática
- Engrase centralizado (opción)
- Sistema telemático HI MATE
- Intervalos de servicio extendidos

POTENCIA Y EFICIENCIA DE COMBUSTIBLE QUE MEJORAN LA PRODUCTIVIDAD

La HX220AL está propulsada por un robusto motor Cummins con certificación de Etapa V y un innovador sistema integrado de postratamiento que reduce tanto las emisiones como los requisitos de mantenimiento. Proporciona toda la potencia que necesita para manejar trabajos exigentes, junto con una nivelación y tiempos de carga rápidos y una excelente economía de combustible.

Se incluyen varias tecnologías inteligentes para un manejo preciso de la potencia del motor y la tasa de caudal de la bomba. Un nuevo sistema EPFC (control electrónico del caudal de la bomba) mejora la controlabilidad y reduce los costes de funcionamiento. Las funciones adicionales de control y supervisión le ayudan a mejorar aún más la productividad todos y cada uno de los días.

EPFC

Fuel Saving & Fine Control

El EPFC (control electrónico del caudal de la bomba) mejora la controlabilidad de los implementos, permitiendo trabajar de forma más rápida y precisa con un control optimizado de ajuste fino. También reduce el consumo de combustible al optimizar el control de salida de la bomba para cada operación.

Caudal de la bomba

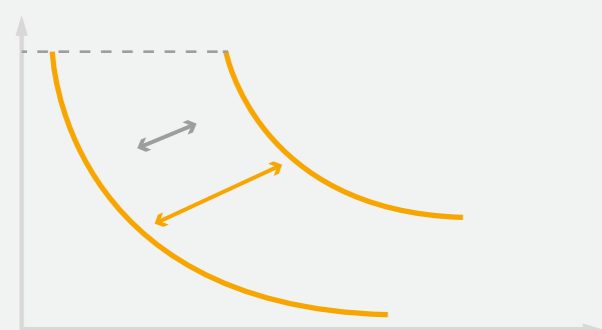

Presión de la bomba

Caudal de la bomba

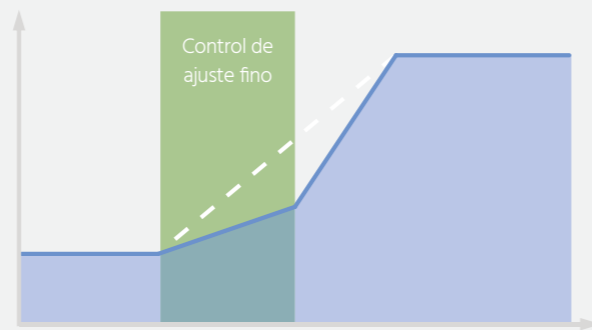

Presión piloto de la palanca

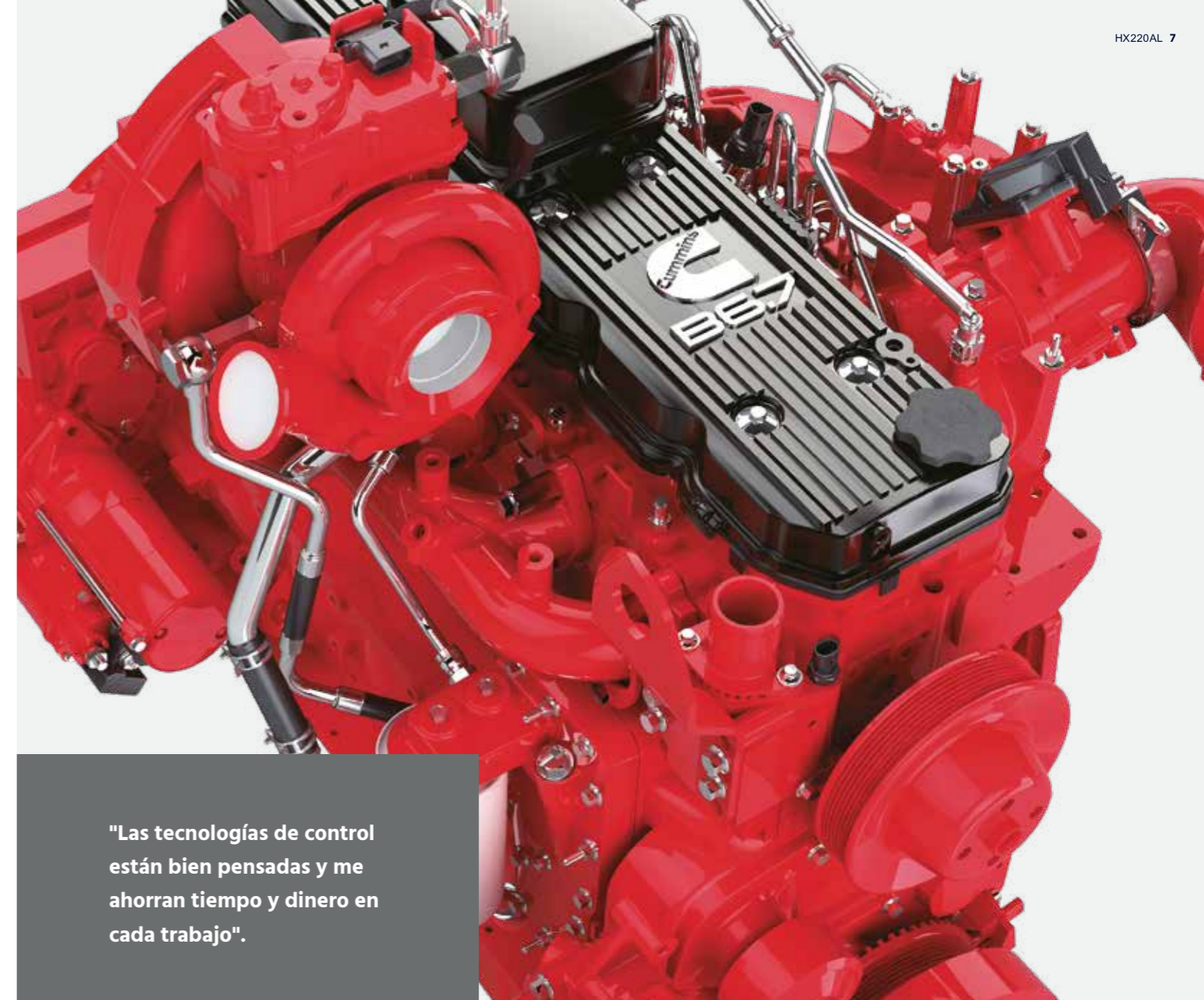

"Las tecnologías de control están bien pensadas y me ahorran tiempo y dinero en cada trabajo".



El modo de elevación mejora la precisión y la capacidad de elevación a través de las revoluciones, la activación del refuerzo de potencia y un mayor control del caudal de la bomba.

El sistema de ajuste de la velocidad combinado permite a los operadores equilibrar la sensibilidad de la carga y la prioridad de la pluma frente al brazo y el giro. Seleccione entre cinco niveles de sensibilidad de la carga para ajustar la tasa de caudal inicial para la operación de elevación de la pluma y retracción del brazo según el peso del implemento. Se pueden seleccionar diez niveles de prioridad de la pluma para equilibrar el funcionamiento de la pluma frente al brazo y el giro.

Como todas las máquinas de la Serie A, la HX220AL cuenta con nuestro sistema de postratamiento de los gases de escape todo en uno, que reduce las emisiones y los costes de funcionamiento a la vez que mejora la fiabilidad y simplifica el mantenimiento.

La orientación de la máquina en 3D es de fácil uso y ofrece información precisa sobre la posición de la cuchara así como asistencia de nivelación en 3D y mapeo del lugar de trabajo en tiempo real. Esto reduce los requisitos de mano de obra in situ y mejora el rendimiento del operador. El sistema incluye un sistema topográfico automático Hyundai Ready para excavadoras que proporciona pautas de trabajo para mejorar aún más la velocidad y la productividad.



UNA CABINA DISEÑADA PENSANDO EN USTED

La cabina de la HX220AL fue diseñada como un entorno de trabajo cómodo que mejora la productividad y reduce la fatiga de todo operador. Agradable y espaciosa, cuenta con un asiento ajustable de alta calidad y un acceso cómodo a todos los mandos. Varias tecnologías permiten un control más fácil de la máquina, mientras que el sistema de audio incluye radio y puertos USB y AUX para mantenerle entretenido durante su jornada laboral. El diseño general le coloca a usted en el centro del Efecto Hyundai, con un mundo de conveniencia y control a su alcance.

"Puedo comprobar el estado de la máquina en cualquier momento que quiera y adaptar el funcionamiento para obtener resultados mejores y más rápidos. Es casi como si la máquina se ha convertido en una extensión de mí".



El acelerador, el controlador remoto del aire acondicionado y el cuadro de instrumentos se pueden manejar con el conveniente **controlador háptico** tipo jog/shuttle.



El **panel de instrumentos** está optimizado para proporcionarle un acceso rápido y sencillo a la información sobre el estado de la máquina mientras trabaja. Incluye un **monitor táctil** de 8 pulgadas para una legibilidad excelente.

La función de **Informe Eco** le ayuda a desarrollar hábitos de trabajo eficientes al mostrar información en tiempo real sobre el rendimiento de la máquina.



Las **funciones del menú** pueden ser ajustadas por el propietario de la máquina, quien también puede proporcionar o restringir el acceso para los usuarios de la máquina al usar una contraseña para bloquear o desbloquear la lista de parámetros de la máquina.



La HX220AL tiene un lujoso **asiento neumático con calefacción** de serie. Las **palancas ergonómicas** hacen que el funcionamiento sea cómodo e intuitivo.

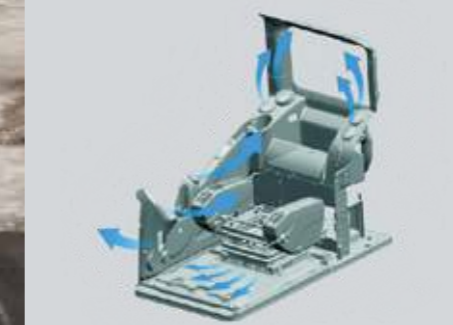

El **sistema de calefacción y aire acondicionado** regula y dirige eficazmente el flujo de aire en la cabina.

El **sistema Miracast basado en la Wi-Fi del smartphone del operador** permite el uso de varias funciones del smartphone en la pantalla, incluyendo navegación, navegación web, reproducción de música y video.



CONTRIBUYENDO A UN LUGAR DE TRABAJO MÁS SEGURO

Los pequeños detalles pueden marcar una diferencia enorme cuando se trata de la protección y la seguridad. La HX220AL ofrece protección periférica para usted, sus compañeros de trabajo y sus equipos. Su cabina y capó disponen de un nuevo diseño que permite una visibilidad máxima, mientras que el sistema de visión periférica avanzada (AAVM) le ofrece una vista general clara de su entorno. Al ayudarle a asegurarse de que el lugar de trabajo esté libre de accidentes, la HX220AL contribuye a ofrecer la tranquilidad y productividad que forman parte del Efecto Hyundai.

El sistema de cámaras de **visión periférica avanzada (AAVM)** le ofrece una vista de 360° de su entorno de trabajo inmediato. También incluye tecnología de detección inteligente de objetos móviles (IMOD), que detecta y le advierte cuando cualquier persona u objeto se acerca a cinco metros de la máquina.

El **diseño abierto de la puerta lateral de la cabina** ofrece al operador una vista clara y sin obstáculos del exterior. El diseño del **tirador de la puerta** también se ha modificado para un acceso más conveniente.

"Siempre puedo ver lo que está pasando a mi alrededor, incluso con mal tiempo o con la máquina en movimiento".

La función de **bloqueo de seguridad automático** impide un encendido accidental. Mientras que la función de bloqueo de seguridad automático está activada, la excavadora no se controla con la palanca RCV.

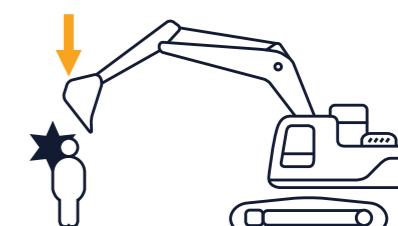
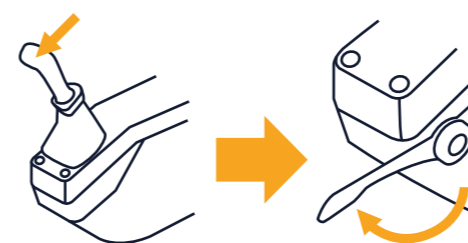

DIAGNÓSTICO AVANZADO Y SOPORTE DE MANTENIMIENTO

La tranquilidad que proporciona un servicio rápido y de bajo esfuerzo también forma parte del Efecto Hyundai. La HX220AL está diseñada para que su mantenimiento sea lo más cómodo posible. Todos los componentes y materiales han sido optimizados para garantizar una larga vida útil sin problemas. El sistema de gestión remota Hi MATE de Hyundai usa tecnología de datos móviles para ofrecer el mayor nivel de servicio y apoyo. La HX220AL también incluye nuestro nuevo sistema de diagnóstico conectado del motor (ECD), que informa inmediatamente de cualquier fallo del motor tanto a Hi MATE como al fabricante del motor, para asegurar la resolución más rápida y fácil posible.

HiMATE



Para mayor comodidad y seguridad, la HX220AL cuenta con el exclusivo sistema de gestión remota de flotas Hi MATE de Hyundai, que utiliza tecnología móvil de datos para proporcionar el más alto nivel de servicio y soporte. Puede monitorizar sus máquinas desde cualquier lugar a través de un sitio web dedicado o una aplicación móvil, con acceso a parámetros de trabajo, como el total de horas del motor, la utilización de la máquina, las horas de trabajo realmente trabajadas, el consumo de combustible y la ubicación de la máquina. El sistema facilita la evaluación de la productividad de la máquina, la planificación de tareas de servicio y mantenimiento, así como de cualesquier medidas de ahorro de costes necesarias. También ofrece un vallado virtual para proteger sus máquinas contra el robo y el uso no autorizado.



"Tengo una visión general constante de los requisitos de funcionamiento y mantenimiento, más asesoramiento y apoyo cuando lo necesito".

El ECD (diagnóstico conectado del motor) proporciona consejos para la localización y resolución de fallos así como apoyo personalizado en servicio y piezas de Cummins Quickserve. Los técnicos de servicio reciben el apoyo de informes de diagnóstico remoto que les permiten prepararse para visitas al lugar de trabajo y traer las herramientas correctas.



LISTA PARA LA ACCIÓN Y FABRICADA PARA DURAR

Usted necesita saber que la inversión que haga hoy le ayudará a mantener su negocio a largo plazo. Por eso hemos dado prioridad a la fiabilidad en todo el desarrollo de la HX220AL, desde el diseño y la fabricación hasta el control de calidad. Hemos mejorado la fiabilidad del motor al retirar la EGR e integrar un postratamiento de los gases de escape con un sistema simplificado de un único módulo que es más fácil de mantener. Las estructuras de bastidor superior e inferior están reforzadas para trabajos con alta carga, mientras que los implementos se han probado rigurosamente en las condiciones más difíciles. El objetivo general es minimizar los tiempos de inactividad y las reparaciones para que usted pueda cumplir con sus plazos, evitar costes inesperados y proteger sus ganancias.



El motor y el **sistema de postratamiento de los gases de escape** están integrados para un control y mantenimiento más simples.



Las **mangueras de alta calidad** con una excelente resistencia al calor y a la presión proporcionan una durabilidad máxima, incluso en condiciones de trabajo duras.



Los **pasadores, casquillos y arandelas de relleno de polímero reforzados** están diseñados para una vida útil más prolongada.

TECNOLOGÍAS ENFOCADAS EN LOS RESULTADOS QUE USTED DESEA

Las excavadoras de cadenas de la serie A de Hyundai están diseñadas para crear mejores condiciones para los operadores y ofrecer la mejor experiencia de propiedad. Cada detalle se ajusta cuidadosamente para satisfacer sus necesidades en el campo, incluyendo una mayor seguridad y comodidad, mayor productividad, máximo tiempo de actividad y fácil mantenimiento. Todo es parte del Efecto Hyundai.

Obtenga más información en hyundai-ce.eu



ESPECIFICACIONES

MOTOR	
Fabricante / modelo	Cummins B6.7 / ETAPA V
Tipo	Motor diésel turboalimentado y refrigerado por aire de sobrealimentación
Potencia bruta (SAE J1995)	173 HP (129 kW) a 2200 rpm
Potencia neta (SAE J1349)	170 HP (127 kW) a 2200 rpm
Max. potencia	195 HP (145 kW) a 2000 rpm
Par máximo	881 N-m (650 libras-pie) a 1300 rpm
Desplazamiento	6700 cc (408 pulg ³)

SISTEMA HIDRÁULICO	
BOMBA PRINCIPAL	
Tipo	Bombas de pistones con ejes en tándem y desplazamiento variable
Caudal máx.	2 x 222 l/min
Sub-bomba para circuito piloto	Bomba de engranajes
Sistema de bomba de detección cruzada y ahorro de combustible	
MOTORES HIDRÁULICOS	
Traslación	Motor de pistones axiales de dos velocidades con válvula de frenado y freno de estacionamiento
Giro	Motor de pistones axiales con freno automático
AJUSTE DE VÁLVULA DE SOBREPRESIÓN	
Circuitos de implementación	350 kgf/cm ² (4980 psi)
Traslación	350 kgf/cm ² (4980 psi)
Refuerzo de potencia (pluma, brazo, cuchara)	380 kgf/cm ² (5400 psi)
Circuito de giro	265 kgf/cm ² (3770 psi)
Circuito piloto	40 kgf/cm ² (570 psi)
Válvula de servicio	Instalada
CILINDROS HIDRÁULICOS	
N.º de cilindros-diámetro x carrera	Pluma: Ø 120 x 1290 mm
	Brazo: Ø 140 x 1510 mm
	Cuchara: Ø 120 x 1055 mm

* Aceite hidráulico biológico Hyundai (HBHO) disponible.

TRALACIÓN Y FRENADO	
Sistema de traslación	Tipo completamente hidrostático
Motor de conducción	Motor de pistones axiales, diseño tipo in-shoe
Sistema de desaceleración	Engranaje reductor planetario
Fuerza máxima de la barra de tracción	20800 kgf (45860 lbf)
Velocidad máxima de traslación (alta / baja)	5,4 km/h (3,4 mph) / 3,5 km/h (2,2 mph)
Capacidad en pendientes	35° (70%)
Freno de estacionamiento	Disco húmedo múltiple

CONTROL	
Las palancas y los pedales operados por presión piloto con palanca extraíble proporcionan un funcionamiento casi sin esfuerzo ni fatiga.	
Control piloto	Dos palancas de mando con una sola palanca de seguridad (izq.): giro y brazo: pluma y cuchara
Traslación y dirección	Dos palancas con pedales
Aceleración del motor	Eléctrica, de tipo disco

SISTEMA DE GIRO	
Motor de giro	Motor de pistones axiales con desplazamiento fijo
Reducción de giro	Reducción de engranajes planetarios
Lubricación del cojinete de giro	En baño de grasa
Freno de giro	Disco húmedo múltiple
Velocidad de giro	11,4 rpm

CAPACIDADES			
	litro	Gal. EE. UU.	Gal. Reino Unido
Depósito de combustible	400	106	88
Refrigerante del motor	40	10,6	8,8
Aceite de motor	23,1	6,1	5,1
Dispositivo de giro	6,2	1,64	1,36
Accionamiento final (c/u.)	4,5	1,2	1
Sistema hidráulico (incluyendo el depósito)	275	72,6	60,5
Depósito hidráulico	155	40,9	34,1
DEF/AdBlue®	48	12,6	10,5

CARRO INFERIOR	
El bastidor central de tipo pata en X está soldado de forma integral con bastidores de cadena reforzados de sección de caja. El carro inferior incluye rodillos lubricados, ruedas locas, ajustadores de cadena con ruedas dentadas y resortes amortiguadores, y una cadena con tejas de doble o triple garra.	
Bastidor central	Tipo de pata - X
Bastidor de cadena	Tipo de caja pentagonal
N.º de tejas en cada lado	49 de cada
N.º de rodillos de portador a cada lado	2 de cada
N.º de rodillos de cadena a cada lado	9 de cada
N.º de protecciones a cada lado	2 de cada

PESO OPERATIVO (APROXIMADO)	
Peso operativo, incluyendo una pluma de 5680 mm (18' 8"), un brazo de 2920 mm (9' 7"), una cuchara SAE colmada de 0,92 m ³ (1,20 yd ³), lubricante, refrigerante, un depósito de combustible lleno, un depósito hidráulico lleno y todos los equipos estándar.	

PESO OPERATIVO				
Tejas		Peso operativo		Presión sobre el suelo
Tipo	Ancho mm (pulg.)		kg (lb)	kgf/cm ² (psi)
Triple garra	600 (24")	HX220AL	22100 (48720)	0,47 (6,71)
		HX220ALHW	23560 (51940)	0,50 (7,15)
	700 (28")	HX220AL	22380 (49340)	0,41 (5,82)
		HX220ALHW	23840 (52560)	0,44 (6,20)
	800 (32")	HX220AL	22660 (49960)	0,36 (5,16)
		HX220ALHW	24120 (53170)	0,39 (5,49)
900 (36")	HX220AL	22940 (50570)	0,33 (4,64)	
	HX220ALHW	24400 (53790)	0,35 (4,94)	
Doble garra	700 (28")	HX220ALHW	24040 (53000)	0,44 (6,25)

SISTEMA DE AIRE ACONDICIONADO	
El sistema de aire acondicionado contiene refrigerante de gas fluorado de efecto invernadero R134a. (Potencial de calentamiento global: 1430). El sistema contiene 0,75 kg de refrigerante, lo que representa un equivalente de CO ₂ de 1,0725 toneladas métricas.	

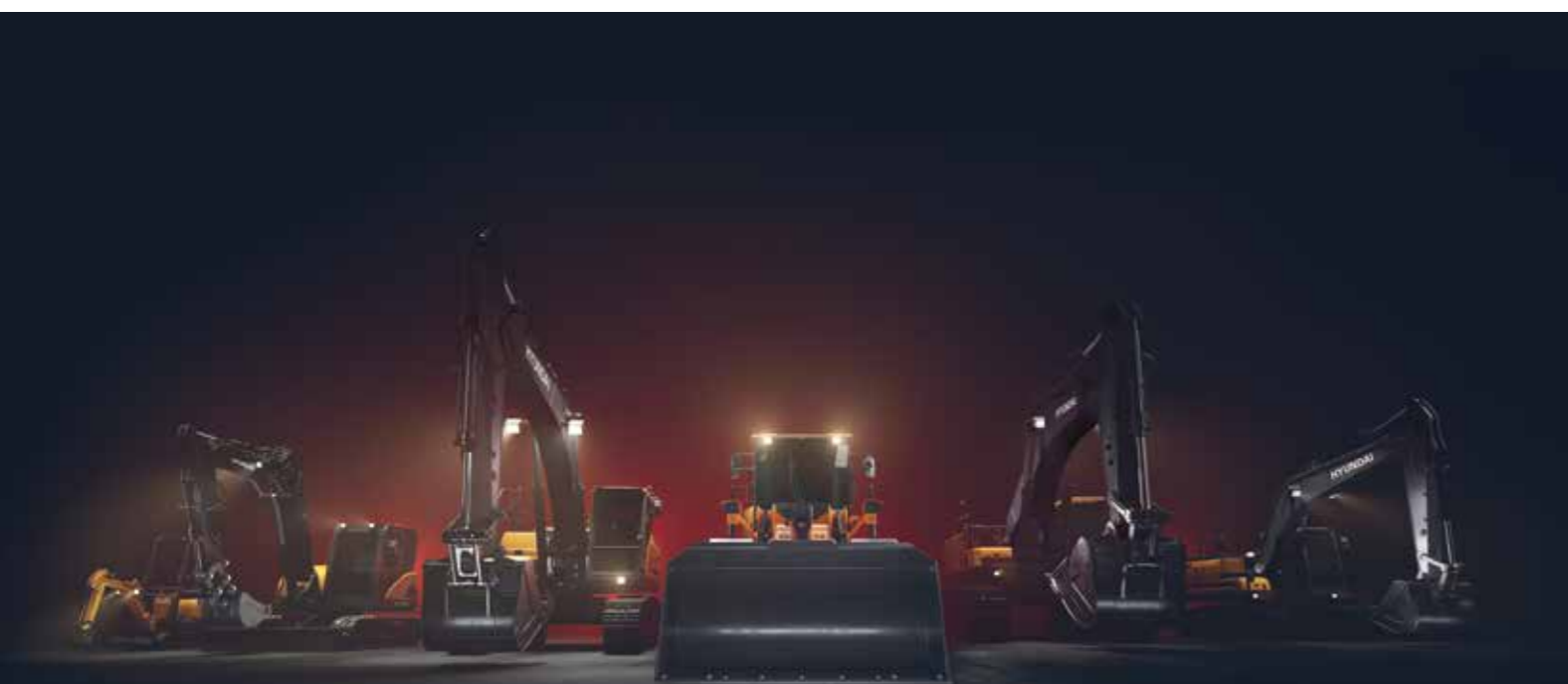

DIMENSIONES Y RANGO OPERATIVO

DIMENSIONES DE LA HX220AL

PLUMA de 5,68 m (18' 8") y BRAZO de 2,0 m (6' 7"); 2,4 m (7' 10"); 2,92 m (9' 7") y 3,9 m (12' 10")

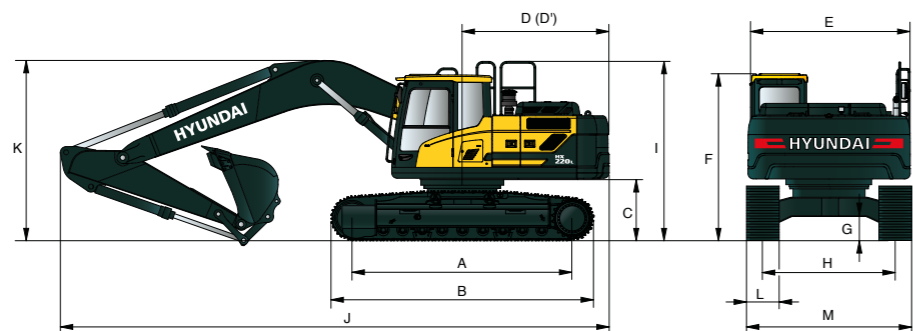

Unidad: mm (pies/pulg.)

A	Distancia del tambor	3650 (12' 0")
B	Longitud total de la cadena	4404 (14' 4")
C	Distancia al suelo del contrapeso	1060 (3' 6")
D	Radio de giro de cola	2890 (9' 5")
D'	Longitud del extremo trasero	2770 (9' 1")
E	Anchura total de la superestructura	2740 (9' 0")
F	Altura general de la cabina	3000 (9' 8")
G	Distancia mínima al suelo	470 (1' 7")
H	Ancho de cadena	2390 (7' 10")
I	Altura general de la protección	3210 (10' 5")

Longitud de la pluma		5680 (18' 8")			
	Longitud del brazo	2000 (6' 7")	2400 (7' 10")	2920 (9' 7")	3900 (12' 10")
J	Longitud total	9650 (31' 8")	9570 (31' 5")	9530 (31' 3")	9520 (31' 3")
K	Altura general de la pluma	3200 (10' 6")	3110 (10' 2")	3030 (9' 11")	3480 (11' 5")
L	Ancho de la teja	600 (24")	700 (28")	800 (32")	900 (36")
M	Anchura total	2990 (9' 10")	3090 (10' 2")	3190 (10' 6")	3290 (10' 10")

* Esta cifra incluye el tamaño de las garras.

DIMENSIONES Y RANGO OPERATIVO

DIMENSIONES DE LA HX220AL CON PLUMA DE 2 PIEZAS

PLUMA de 2 piezas de 5,65 m (18' 6") y BRAZO de 2,0 m (6' 7"); 2,4 m (7' 10") y 2,92 m (9' 7")

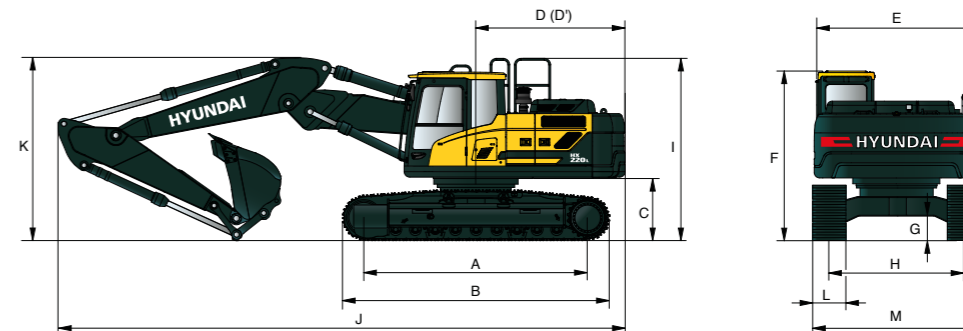

Unidad: mm (pies/pulg.)

A	Distancia del tambor	3650 (12' 0")
B	Longitud total de la cadena	4404 (14' 4")
C	Distancia al suelo del contrapeso	1060 (3' 6")
D	Radio de giro de cola	2890 (9' 5")
D'	Longitud del extremo trasero	2770 (9' 1")
E	Anchura total de la superestructura	2740 (9' 0")
F	Altura general de la cabina	3000 (9' 8")
G	Distancia mínima al suelo	470 (1' 7")
H	Ancho de cadena	2390 (7' 10")
I	Altura general de la protección	3210 (10' 5")

Longitud de la pluma		Pluma de 2 piezas de 5650 (18' 6")			
	Longitud del brazo	2000 (6' 7")	2400 (7' 10")	2920 (9' 7")	
J	Longitud total	9650 (31' 8")	9570 (31' 5")	9530 (31' 3")	
K	Altura general de la pluma	3200 (10' 6")	3110 (10' 2")	3030 (9' 11")	
L	Ancho de la teja	600 (24")	700 (28")	800 (32")	900 (36")
M	Anchura total	2990 (9' 10")	3090 (10' 2")	3190 (10' 6")	3290 (10' 10")

* Esta cifra incluye el tamaño de las garras.

RANGO DE TRABAJO DE LA HX220AL

Unidad: mm (pies/pulg.)

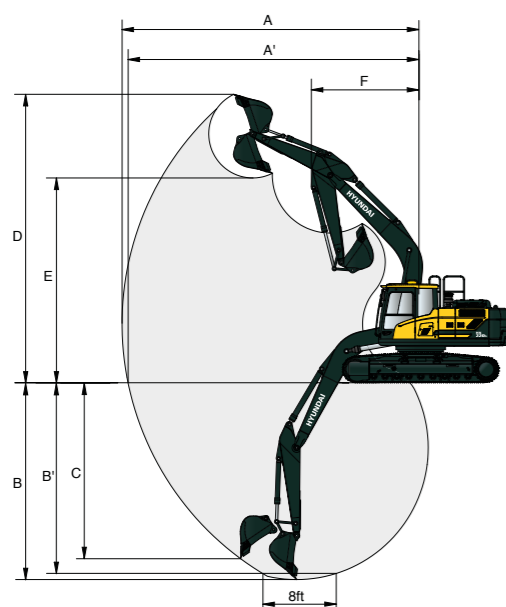

Longitud de la pluma		5680 (18' 8")			
	Longitud del brazo	2000 (6' 7")	2400 (7' 10")	2920 (9' 7")	3900 (12' 10")
A	Alcance máximo de excavación	9140 (30' 0")	9500 (31' 2")	9980 (32' 9")	10910 (35' 10")
A'	Alcance máx. de excavación a nivel del suelo	8960 (29' 5")	9330 (30' 7")	9820 (32' 3")	10770 (35' 4")
B	Profundidad máxima de excavación	5820 (19' 1")	6220 (20' 5")	6730 (22' 1")	7720 (25' 4")
B'	Profundidad máxima de excavación (a nivel de 8')	5580 (18' 4")	6010 (19' 9")	6560 (21' 6")	7580 (24' 10")
C	Profundidad vertical máxima de excavación junto a una pared	5280 (17' 4")	5720 (18' 9")	6280 (20' 7")	7240 (23' 9")
D	Altura máxima de excavación	9140 (30' 0")	9340 (30' 8")	9600 (31' 6")	10110 (33' 2")
E	Altura máxima de basculamiento	6330 (20' 9")	6520 (21' 5")	6780 (22' 3")	7290 (23' 11")
F	Radio de giro delantero min.	3750 (12' 4")	3740 (12' 3")	3670 (12' 0")	3700 (12' 2")

RANGO DE TRABAJO DE LA HX220AL CON PLUMA DE 2 PIEZAS

Unidad: mm (pies/pulg.)

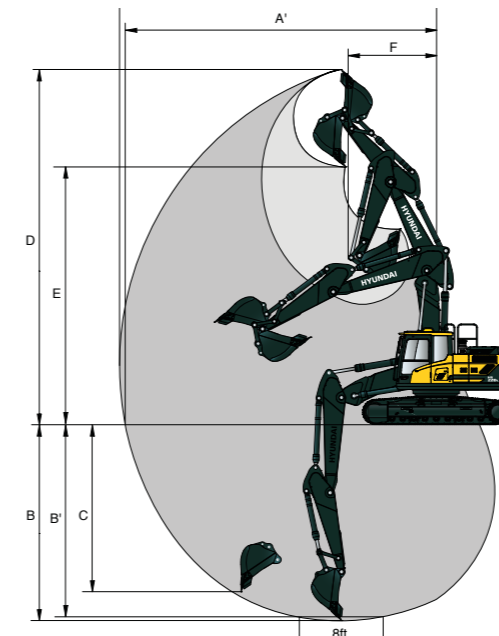

Longitud de la pluma		Pluma de 2 piezas de 5650 (18' 6")			
	Longitud del brazo	2000 (6' 7")	2400 (7' 10")	2920 (9' 7")	
A	Alcance máximo de excavación	9120 (29' 11")	9530 (31' 3")	10020 (32' 10")	
A'	Alcance máx. de excavación a nivel del suelo	8950 (29' 4")	9360 (30' 8")	9860 (32' 4")	
B	Profundidad máxima de excavación	5480 (18' 0")	5880 (19' 3")	6400 (21' 0")	
B'	Profundidad máxima de excavación (a nivel de 8')	5360 (17' 7")	5770 (18' 11")	6290 (20' 8")	
C	Profundidad vertical máxima de excavación junto a una pared	4540 (14' 11")	5020 (16' 6")	5560 (18' 3")	
D	Altura máxima de excavación	10310 (33' 10")	10670 (35' 0")	11090 (36' 5")	
E	Altura máxima de basculamiento	7390 (24' 3")	7750 (25' 5")	8160 (26' 9")	
F	Radio de giro delantero min.	2870 (9' 5")	2660 (8' 9")	2530 (8' 4")	

DIMENSIONES Y RANGO OPERATIVO

DIMENSIONES DE LA HX220AL LONG REACH

PLUMA de 8,2 m (26' 11") y BRAZO de 6,3 m (20' 8")

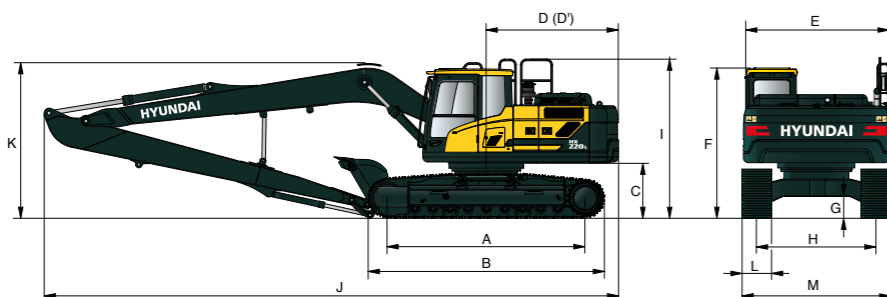

Unidad: mm (pies/pulg.)

A	Distancia del tambor	3650 (12' 0")
B	Longitud total de la cadena	4404 (14' 4")
C	Distancia al suelo del contrapeso	1060 (3' 6")
D	Radio de giro de cola	2890 (9' 5")
D'	Longitud del extremo trasero	2770 (9' 1")
E	Anchura total de la superestructura	2740 (9' 0")
F	Altura general de la cabina	3000 (9' 8")
G	Distancia mínima al suelo	470 (1' 7")
H	Ancho de cadena	2390 (7' 10")
I	Altura general de la protección	3210 (10' 5")

J	Longitud total	12030 (39' 6")
K	Altura general de la pluma	3280 (10' 9")
L	Ancho de la teja	800 (32")
M	Anchura total	3190 (10' 6")

RANGO OPERATIVO DE LA HX220AL LONG REACH

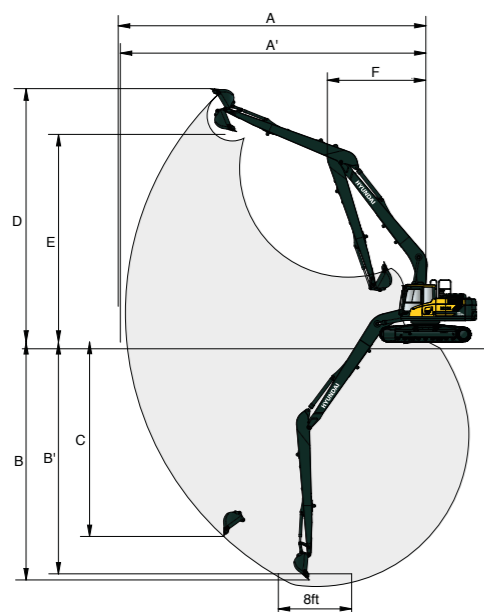

Unidad: mm (pies/pulg.)

	Longitud de la pluma	8200 (26' 11")
	Longitud del brazo	6300 (20' 8")
A	Alcance máximo de excavación	15220 (50' 0")
A'	Alcance máx. de excavación a nivel del suelo	15120 (49' 7")
B	Profundidad máxima de excavación	11760 (38' 7")
B'	Profundidad máxima de excavación (a nivel de 8')	11650 (38' 3")
C	Profundidad vertical máxima de excavación junto a una pared	9610 (31' 6")
D	Altura máxima de excavación	12550 (41' 2")
E	Altura máxima de basculamiento	10280 (33' 8")
F	Radio de giro delantero mín.	4870 (16' 0")

DIMENSIONES Y RANGO OPERATIVO

DIMENSIONES DE LA HX220AL HIGH WALKER

PLUMA de 5,68 m (18' 8") y BRAZO de 2,0 m (6' 7"); 2,4 m (7' 10") y 2,92 m (9' 7")

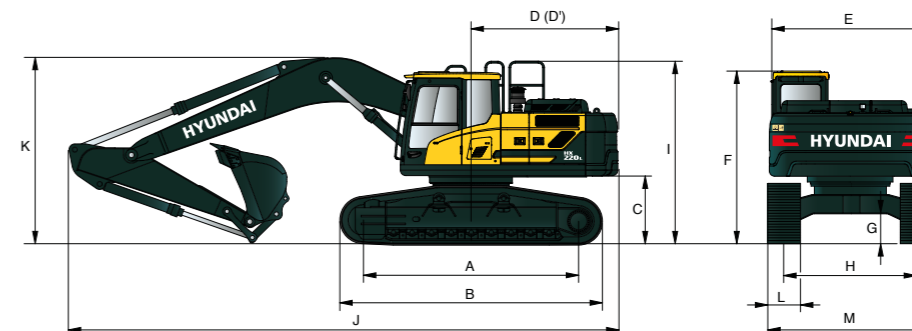

Unidad: mm (pies/pulg.)

A	Distancia del tambor	3650 (12' 0")
B	Longitud total de la cadena	4404 (14' 4")
C	Distancia al suelo del contrapeso	1260 (4' 1")
D	Radio de giro de cola	2890 (9' 5")
D'	Longitud del extremo trasero	2770 (9' 1")
E	Anchura total de la superestructura	2740 (9' 0")
F	Altura general de la cabina	3200 (10' 5")
G	Distancia mínima al suelo	660 (2' 2")
H	Ancho de cadena	2795 (9' 2")
I	Altura general de la protección	3410 (11' 2")

	Longitud de la pluma	5680 (18' 8")				
	Longitud del brazo	2000 (6' 7")	2400 (7' 10")	2920 (9' 7")	3900 (12' 10")	
J	Longitud total	9650 (31' 8")	9550 (31' 4")	9470 (31' 1")	9560 (31' 4")	
K	Altura general de la pluma	3290 (10' 10")	3170 (10' 5")	3060 (10' 0")	3450 (11' 4")	
L	Ancho de la teja	Triple garra				Doble garra
		Ancho	600 (24")	700 (28")	800 (32")	900 (36")
M	Anchura total	3395 (11' 2")	3495 (11' 6")	3595 (11' 10")	3695 (12' 2")	3495 (11' 6")

RANGO OPERATIVO DE LA HX220AL HIGH WALKER

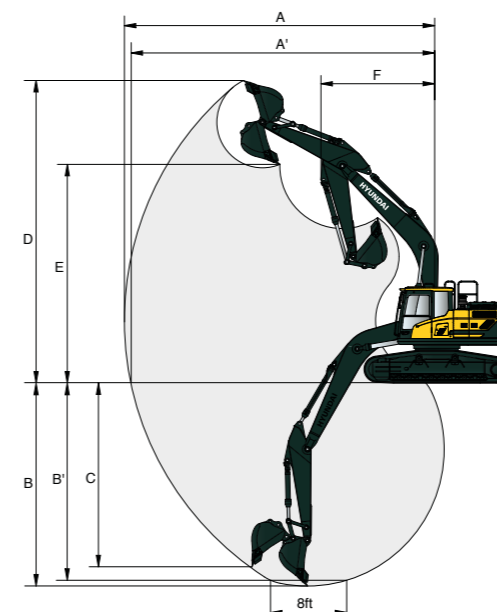

Unidad: mm (pies/pulg.)

	Longitud de la pluma	5680 (18' 8")			
	Longitud del brazo	2000 (6' 7")	2400 (7' 10")	2920 (9' 7")	3900 (12' 10")
A	Alcance máximo de excavación	9140 (30' 0")	9500 (31' 2")	9980 (32' 9")	10910 (35' 10")
A'	Alcance máx. de excavación a nivel del suelo	8920 (29' 3")	9290 (30' 6")	9820 (32' 3")	10730 (35' 2")
B	Profundidad máxima de excavación	5630 (18' 6")	6010 (19' 9")	6550 (21' 6")	7530 (24' 8")
B'	Profundidad máxima de excavación (a nivel de 8')	5390 (17' 8")	5820 (19' 1")	6380 (20' 11")	7390 (24' 3")
C	Profundidad vertical máxima de excavación junto a una pared	5090 (16' 8")	5630 (18' 6")	6100 (20' 0")	7050 (23' 1")
D	Altura máxima de excavación	9330 (30' 7")	9530 (31' 3")	9780 (32' 1")	10300 (33' 9")
E	Altura máxima de basculamiento	6520 (21' 5")	6710 (22' 0")	6960 (22' 10")	7480 (24' 6")
F	Radio de giro delantero mín.	3750 (12' 4")	3740 (12' 3")	3670 (12' 0")	3700 (12' 2")

GUÍA DE SELECCIÓN DE CUCCHARAS Y FUERZA DE EXCAVACIÓN

CUCCHARAS

Todas las cucharas están soldadas con acero de alta resistencia.



SAE colmada m³ (yd³)	0,80 (1,05)	1,34 (1,75)	◆ 0,90 (1,18)	◆ 0,87 (1,14)	◆ 1,20 (1,57)	★ 0,52 (0,68)
	0,92 (1,20)		◆ 1,05 (1,37)			
	1,10 (1,44)					
	1,20 (1,57)					

Capacidad en m³ (yd³)		Ancho mm (pulg.)	Peso en kg (lb)	Diente (c/u.)	Recomendación, mm (pies/pulg.)								
SAE colmada	CECE colmada	Sin cortadores laterales			Pluma monopieza de 5680 (18' 8")					Pluma de 2 piezas de 5650 (18' 6")			
					2000 (6' 7") Brazo	2400 (7' 10") Brazo	2920 (9' 7") Brazo	3900 (12' 10") Brazo	6300 (20' 8") Brazo	2000 (6' 7") Brazo	2400 (7' 10") Brazo	2920 (9' 7") Brazo	
0,80 (1,05)	0,70 (0,92)	1070 (42,1)	770 (1700)	5	●	●	●	●	-	●	●	●	
0,92 (1,20)	0,80 (1,05)	1190 (46,9)	820 (1810)	5	●	●	●	■	-	●	●	●	
1,10 (1,44)	0,96 (1,26)	1375 (54,1)	890 (1960)	5	●	●	●	▲	-	●	●	■	
1,20 (1,57)	1,05 (1,37)	1390 (54,7)	920 (2030)	5	●	●	■	▲	-	●	●	■	
1,34 (1,75)	1,17 (1,53)	1525 (60,0)	990 (2180)	6	○	■	▲	x	-	○	■	▲	
◆ 0,90 (1,18)	0,79 (1,03)	1210 (47,6)	880 (1940)	5	●	●	●	■	-	●	●	●	
◆ 1,05 (1,37)	0,92 (1,20)	1355 (53,3)	940 (2070)	5	●	●	●	▲	-	●	●	○	
◆ 0,87 (1,14)	0,77 (1,01)	1195 (47,0)	940 (2070)	5	●	●	●	-	-	●	●	●	
◆ 1,20 (1,57)	1,05 (1,37)	1520 (59,8)	1120 (2470)	6	○	○	■	-	-	○	■	■	
★ 0,52 (0,68)	0,45 (0,59)	945 (37,2)	460 (1010)	5	-	-	-	-	○	-	-	-	

- ◆ Cuchara para servicio pesado
- ◆ Cuchara de rocas para servicio pesado
- ★ Cuchara de gran alcance
- Aplicable para materiales con una densidad de 2100kg/m³ (3500 lb/yd³) o menos
- Aplicable para materiales con una densidad de 1800kg/m³ (3000 lb/yd³) o menos
- Aplicable para materiales con una densidad de 1500kg/m³ (2500 lb/yd³) o menos
- ▲ Aplicable para materiales con una densidad de 1200kg/m³ (2000 lb/yd³) o menos
- x No se recomienda

IMPLEMENTO

Las plumas y brazos se sueldan con un diseño sección de caja completa de baja tensión. Hay disponibles plumas de 5,68 m, 8,2 m y brazos de 2,0 m, 2,4 m, 2,92 m, 3,9 m y 6,3 m.

FUERZA DE EXCAVACIÓN

Pluma	Longitud	mm (pies cu.)	5680 (18' 8")				5650 (18' 6") de 2 piezas			8200 (26' 11")	Observación						
			1950 (4300)										2600 (5730)	2350 (5180)			
Brazo	Longitud	mm (pies cu.)	2000 (6' 7")	2400 (7' 10")	2920 (9' 7")	3900 (12' 10")	2000 (6' 7")	2400 (7' 10")	2920 (9' 7")	6300 (20' 8")	Observación						
			Peso kg (lb)										975 (2150)	1045 (2300)	1095 (2410)	1295 (2850)	975 (2150)
Fuerza de excavación de la cuchara	SAE	kN	133,4 [144,8]				133,4 [144,8]			72,6	* [] : Refuerzo de potencia*						
		kgf	13600 [14770]				13600 [14770]			7400							
		lbf	29980 [32550]				29980 [32550]			16310							
	ISO	kN	152,0 [165,0]				152,0 [165,0]			83,4							
		kgf	15500 [16830]				15500 [16830]			8500							
		lbf	34170 [37100]				34170 [37100]			18740							
Fuerza de avance del brazo	SAE	kN	144,2 [156,5]	119,6 [129,9]	102,0 [110,7]	84,3 [91,6]	144,2 [156,5]	119,6 [129,9]	102,0 [110,7]	49,0							
		kgf	14700 [15960]	12200 [13250]	10400 [11290]	8600 [9340]	14700 [15960]	12200 [13250]	10400 [11290]	5000							
		lbf	32410 [35190]	26900 [29210]	22930 [24900]	18960 [20590]	32410 [35190]	26900 [29210]	22930 [24900]	11020							
	ISO	kN	151,0 [164,0]	125,5 [136,3]	106,9 [116,1]	87,3 [94,8]	151,0 [164,0]	125,5 [136,3]	106,9 [116,1]	50,0							
		kgf	15400 [16720]	12800 [13900]	10900 [11830]	8900 [9660]	15400 [16720]	12800 [13900]	10900 [11830]	5100							
		lbf	33950 [36860]	28220 [30640]	24030 [26090]	19620 [21300]	33950 [36860]	28220 [30640]	24030 [26090]	11240							

Nota: el peso de la pluma incluye el cilindro del brazo, los tubos y el pasador. El peso del brazo incluye el cilindro de la cuchara, el varillaje y el pasador.

CAPACIDAD DE ELEVACIÓN

📏 Clasificación sobre el frente 📏 Clasificación sobre el lateral o 360 grados

HX220AL

Pluma monopieza de 5,68 m (18' 8"), brazo de 2,00 m (6' 7") equipado con cuchara de 0,92 m³ (SAE colmada), teja de 600 mm (24") con triple garra.



Altura del punto de elevación, m (pies)	Radio del punto de elevación								A máx. alcance			
	3,0 m (9,8 pies)		4,5 m (14,8 pies)		6,0 m (19,7 pies)		7,5 m (24,6 pies)		Capacidad		Alcance	
	📏	📏	📏	📏	📏	📏	📏	📏	📏	📏	m (pies)	
7,5 m (24,6 pies)	kg								*5720	*5720	5,00	
	lb								*12610	*12610	(16,4)	
6,0 m (19,7 pies)	kg				*5460	5440			*5530	4940	6,35	
	lb				*12040	11990			*12190	10890	(20,8)	
4,5 m (14,8 pies)	kg			*6900	*6900	*5810	5310		*5570	4040	7,14	
	lb			*15210	*15210	*12810	11710		*12280	8910	(23,4)	
3,0 m (9,8 pies)	kg			*8690	7640	*6540	5090	5640	3670	5580	3630	7,55
	lb			*19160	16840	*14420	11220	12430	8090	12300	8000	(24,8)
1,5 m (4,9 pies)	kg					*7270	4880	5550	3590	5400	3500	7,64
	lb					*16030	10760	12240	7910	11900	7720	(25,1)
Línea del suelo	kg			*10520	7090	7580	4760			5580	3590	7,43
	lb			*23190	15630	16710	10490			12300	7910	(24,4)
1,5 m (-4,9 pies)	kg			*10220	7100	7560	4750			6230	3980	6,88
	lb			*22530	15650	16670	10470			13730	8770	(22,6)
3,0 m (-9,8 pies)	kg	*12370	*12370	*9130	7240					*6670	4980	5,90
	lb	*27270	*27270	*20130	15960					*14700	10980	(19,4)
-4,5 m (-14,8 pies)	kg											
	lb											

Pluma monopieza de 5,68 m (18' 8"), brazo de 2,40 m (7' 10") equipado con cuchara de 0,92 m³ (SAE colmada) y teja de 600 mm (24") con triple garra.

Altura del punto de elevación, m (pies)	Radio del punto de elevación								A máx. alcance			
	3,0 m (9,8 pies)		4,5 m (14,8 pies)		6,0 m (19,7 pies)		7,5 m (24,6 pies)		Capacidad		Alcance	
	📏	📏	📏	📏	📏	📏	📏	📏	📏	📏	m (pies)	
7,5 m (24,6 pies)	kg									*5080	*5080	5,58
	lb									*11200	*11200	(18,3)
6,0 m (19,7 pies)	kg					*5010	*5010			*4610	4430	6,82
	lb					*11050	*11050			*10160	9770	(22,4)
4,5 m (14,8 pies)	kg			*6350	*6350	*5450	5340	3750		*4490	3700	7,55
	lb			*14000	*14000	*12020	11770	*11020	8270	*9900	8160	(24,8)
3,0 m (9,8 pies)	kg			*8150	7740	*6230	5110	*5420	3670	*4580	3360	7,94
	lb			*17970	17060	*13730	11270	*11950	8090	*10100	7410	(26,1)
1,5 m (4,9 pies)	kg			*9710	7270	*7030	4880	5530	3570	*4860	3230	8,03
	lb			*21410	16030	*15500	10760	12190	7870	*10710	7120	(26,3)
Línea del suelo	kg			*10410	7060	7550	4730	5460	3500	5140	3310	7,83
	lb			*22950	15560	16640	10430	12040	7720	11330	7300	(25,7)
1,5 m (-4,9 pies)	kg	*10830	*10830	*10330	7040	7500	4690			5660	3620	7,31
	lb	*23880	*23880	*22770	15520	16530	10340			12480	7980	(24,0)
3,0 m (-9,8 pies)	kg	*13260	*13260	*9490	7140	*6960	4770			*6300	4390	6,40
	lb	*29230	*29230	*20920	15740	*15340	10520			*13890	9680	(21,0)
-4,5 m (-14,8 pies)	kg			*7150	*7150					*6320	*6320	4,89
	lb			*15760	*15760					*13930	*13930	(16,0)













- La capacidad de elevación está basada en la ISO 10567.
- La capacidad de elevación de la serie HX A no supera el 75% de la carga de basculamiento de la máquina sobre terreno firme y nivelado u 87% de la capacidad hidráulica plena.
- El punto de elevación es el pasador de fijación del pivote de la cuchara en el brazo (sin el peso de la cuchara).
- (*) indica carga limitada por la capacidad hidráulica.
- Precaución: por favor tenga en cuenta las instrucciones y las normativas locales para operaciones de elevación.

CAPACIDAD DE ELEVACIÓN















 Clasificación sobre el frente  Clasificación sobre el lateral o 360 grados

HX220AL

Pluma monopieza de 5,68 m (18' 8"), brazo de 2,92 m (9' 7") equipado con cuchara de 0,92 m³ (SAE colmada) y teja de 800 mm con triple garra.



Altura del punto de elevación, m (pies)	Radio del punto de elevación										A máx. alcance				
	1,5 m (4,9 pies)		3,0 m (9,8 pies)		4,5 m (14,8 pies)		6,0 m (19,7 pies)		7,5 m (24,6 pies)		Capacidad	Alcance			
													m (pies)		
7,5 m (24,6 pies)	kg										*4460	*4460	*3370	*3370	6,26
	lb										*9830	*9830	*7430	*7430	(20,5)
6,0 m (19,7 pies)	kg										*4460	*4460	*3100	*3100	7,38
	lb										*9830	*9830	*6830	*6830	(24,2)
4,5 m (14,8 pies)	kg										*4970	*4970	*4710	3900	8,07
	lb										*10960	*10960	*10380	8600	(26,5)
3,0 m (9,8 pies)	kg					*7410	*7410				*5800	5300	*5070	3790	8,43
	lb					*16340	*16340				*12790	11680	*11180	8360	(27,7)
1,5 m (4,9 pies)	kg					*9140	7570	*6680	5040	*5520	3670	*3250	3040		8,51
	lb					*20150	16690	*14730	11.110	*12170	8090	*7150	6700		(27,9)
Línea del suelo	kg			*5930	*5930	*10140	7270	*7330	4860	5600	3570	*3590	3090		8,32
	lb			*13070	*13070	*22350	16030	*16160	10710	12350	7870	*7910	6810		(27,3)
1,5 m (-4,9 pies)	kg	*6500	*6500	*10400	*10400	*10350	7180	*7590	4780	5560	3540	*4200	3350		7,84
	lb	*14330	*14330	*22930	*22930	*22820	15830	*16730	10540	12260	7800	*9260	7390		(25,7)
3,0 m (-9,8 pies)	kg	*11120	*11120	*14180	14090	*9820	7240	*7250	4810			*5420	3940		7,00
	lb	*24520	*24520	*31260	31060	*21650	15960	*15980	10600			*11950	8690		(23,0)
-4,5 m (-14,8 pies)	kg			*11610	*11610	*8190	7450					*6080	5420		5,65
	lb			*25600	*25600	*18060	16420					*13400	11950		(18,5)

Pluma monopieza de 5,68 m (18' 8"), brazo de 3,90 m (12' 9") equipado con cuchara de 0,92 m³ (SAE colmada) y teja de 600 mm (24") con triple garra.

Altura del punto de elevación, m (pies)	Radio del punto de elevación										A máx. alcance				
	1,5 m (4,9 pies)		3,0 m (9,8 pies)		4,5 m (14,8 pies)		6,0 m (19,7 pies)		7,5 m (24,6 pies)		9,0 m (29,5 pies)		Capacidad	Alcance	
															m (pies)
7,5 m (24,6 pies)	kg												*2330	*2330	7,49
	lb												*5140	*5140	(24,6)
6,0 m (19,7 pies)	kg												*3680	*3680	8,44
	lb												*8110	*8110	(27,7)
4,5 m (14,8 pies)	kg												*3920	3820	9,05
	lb												*8640	8420	(29,7)
3,0 m (9,8 pies)	kg					*5890	*5890	*4880	*4880	*4370	3680	*3530	2710	*2150	9,37
	lb					*12990	*12990	*10760	*10760	*9630	8110	*7780	5970	*4740	(30,7)
1,5 m (4,9 pies)	kg			*8630	*8630	*7850	7470	*5870	4900	*4920	3510	*4080	2630	*2250	9,45
	lb			*19030	*19030	*17310	16470	*12940	10800	*10850	7740	*8990	5800	*4960	(31,0)
Línea del suelo	kg			*7210	*7210	*9310	7000	*6730	4640	5330	3370	*3890	2570	*2440	9,28
	lb			*15900	*15900	*20530	15430	*14840	10230	11750	7430	*8580	5670	*5380	(30,4)
1,5 m (-4,9 pies)	kg	*5430	*5430	*9370	*9370	*10030	6770	*7260	4480	5240	3280		*2780	2610	8,85
	lb	*11970	*11970	*20660	*20660	*22110	14930	*16010	9880	11550	7230		*6130	5750	(29,0)
3,0 m (-9,8 pies)	kg	*8510	*8510	*13040	*13040	*10030	6730	7250	4440	5220	3270		*3380	2950	8,12
	lb	*18760	*18760	*28750	*28750	*22110	14840	15980	9790	11510	7210		*7450	6500	(26,6)
-4,5 m (-14,8 pies)	kg	*12380	*12380	*13530	13400	*9220	6840	*6720	4520				*4660	3700	6,99
	lb	*27290	*27290	*29830	29540	*20330	15080	*14820	9960				*10270	8160	(22,9)
6,0 m (-19,7 pies)	kg			*10120	*10120	*6860	*6860						*5510	*5510	5,21
	lb			*22310	*22310	*15120	*15120						*12150	*12150	(17,1)













1. La capacidad de elevación está basada en la ISO 10567.
2. La capacidad de elevación de la serie HX A no supera el 75% de la carga de basculamiento de la máquina sobre terreno firme y nivelado u 87% de la capacidad hidráulica plena.
3. El punto de elevación es el pasador de fijación del pivote de la cuchara en el brazo (sin el peso de la cuchara).
4. (*) indica carga limitada por la capacidad hidráulica.
5. Precaución: por favor tenga en cuenta las instrucciones y las normativas locales para operaciones de elevación.

CAPACIDAD DE ELEVACIÓN













 Clasificación sobre el frente  Clasificación sobre el lateral o 360 grados

HX220AL



Pluma monopieza de 5,68 m (18' 8"), brazo de 2,92 m (9' 7") equipado con cuchara de 0,92 m³ (SAE colmada) y teja de 600 mm (24") con triple garra.

Altura del punto de elevación, m (pies)	Radio del punto de elevación										A máx. alcance									
	1,5 m (4,9 pies)		3,0 m (9,8 pies)		4,5 m (14,8 pies)		6,0 m (19,7 pies)		7,5 m (24,6 pies)		Capacidad	Alcance								
													m (pies)							
7,5 m (24,6 pies)	kg												*4460	*4460		*3370	*3370	6,26		
	lb													*9830	*9830		*7430	*7430	(20,5)	
6,0 m (19,7 pies)	kg													*4460	*4460		*3100	*3100	7,38	
	lb													*9830	*9830		*6830	*6830	(24,2)	
4,5 m (14,8 pies)	kg													*4970	*4970	*4710	3780	*3020	*3020	8,07
	lb													*10960	*10960	*10380	8330	*6660	*6660	(26,5)
3,0 m (9,8 pies)	kg									*7410	*7410			*5800	5140	*5070	3670	*3070	3050	8,43
	lb									*16340	*16340			*12790	11330	*11180	8090	*6770	6720	(27,7)
1,5 m (4,9 pies)	kg									*9140	7340	*6680	4890	*5520	3550	*3250	2940			8,51
	lb									*20150	16180	*14730	10780	*12170	7830	*7170	6480			(27,9)
Línea del suelo	kg					*5930	*5930	*10140	7040	*7330	4700	*5410	3450	*3590	2990					8,32
	lb					*13070	*13070	*22350	15520	*16160	10360	11930	7610	*7910	6590					(27,3)
1,5 m (-4,9 pies)	kg	*6500	*6500	*10400	*10400	*10350	6950	7440	4620	5380	3420	*4200	3230							7,84
	lb	*14330	*14330	*22930	*22930	*22820	15320	16400	10190	11860	7540	*9260	7120							(25,7)
3,0 m (-9,8 pies)	kg	*11120	*11120	*14180	13660	*9820	7010	*7250	4650											7,00
	lb	*24520	*24520	*31260	30120	*21650	15450	*15980	10250											(23,0)
-4,5 m (-14,8 pies)	kg					*11610	*11610	*8190	7220											5,65
	lb					*25600	*25600	*18060	15920											(18,5)

Pluma monopieza de 8,20 m (26' 11"), brazo de 6,30 m (20' 8") equipado con cuchara de 0,52 m³ (SAE colmada) y teja de 800 mm con triple garra.











Altura del punto de elevación, m (pies)	Radio del punto de elevación										A máx. alcance									
	1,5 m (4,9 pies)		3,0 m (9,8 pies)		4,5 m (14,8 pies)		6,0 m (19,7 pies)		7,5 m (24,6 pies)		9,0 m (29,5 pies)		10,5 m (34,4 pies)		12,0 m (39,4 pies)		13,5 m (44,3 pies)		Capacidad	Alcance
																				

CAPACIDAD DE ELEVACIÓN

 Clasificación sobre el frente  Clasificación sobre el lateral o 360 grados



HX220AL CON PLUMA DE 2 PIEZAS

Pluma de 2 piezas de 3673 m, brazo de 2,92 m (6' 7") equipado con cuchara de 0,92 m³ (SAE colmada), teja de 600 mm (24") con triple garra.

Altura del punto de elevación, m (pies)	Radio del punto de elevación								A máx. alcance			
	3,0 m (9,8 pies)		4,5 m (14,8 pies)		6,0 m (19,7 pies)		7,5 m (24,6 pies)		Capacidad	Alcance		
											m (pies)	
9,0 m (29,5 pies)	kg								*4550	*4550	4,46	
	lb								*10030	*10030	(14,6)	
7,5 m (24,6 pies)	kg		*6200	*6200	*5300	*5300			*3630	*3630	6,32	
	lb		*13670	*13670	*11680	*11680			*8000	*8000	(20,7)	
6,0 m (19,7 pies)	kg		*6430	*6430	*5760	5560			*3300	*3300	7,43	
	lb		*14180	*14180	*12700	12260			*7280	*7280	(24,4)	
4,5 m (14,8 pies)	kg	*10530	*10530	*8050	*8050	*6090	5370	*4920	3730	*3180	*3180	8,11
	lb	*23210	*23210	*17750	*17750	*13430	11840	*10850	8220	*7010	*7010	(26,6)
3,0 m (9,8 pies)	kg		*10100	7820	*6730	5080	*5130	3610	*3200	2950	8,47	
	lb		*22270	17240	*14840	11200	*11310	7960	*7050	6500	(27,8)	
1,5 m (4,9 pies)	kg		*11830	7210	*7620	4800	*5440	3470	*3350	2840	8,55	
	lb		*26080	15900	*16800	10580	*11990	7650	*7390	6260	(28,1)	
Línea del suelo	kg		11830	6880	7480	4590	5370	3370	*3640	2890	8,36	
	lb		26080	15170	16490	10120	11840	7430	*8020	6370	(27,4)	
1,5 m (-4,9 pies)	kg	*11710	*11710	*10960	6790	7380	4510	5340	3340	*4180	3140	7,88
	lb	*25820	*25820	*24160	14970	16270	9940	11770	7360	*9220	6920	(25,9)
3,0 m (-9,8 pies)	kg	*11250	*11250	*8920	6870	*6680	4560		*4770	3710	7,05	
	lb	*24800	*24800	*19670	15150	*14730	10050		*10520	8180	(23,1)	















- La capacidad de elevación está basada en las normas SAE J1097 e ISO 10567.
- La capacidad de elevación de la serie HX no supera el 75% de la carga de basculamiento de la máquina sobre terreno firme y nivelado u 87% de la capacidad hidráulica plena.
- El punto de carga es un gancho situado en la parte trasera de la cuchara.
- (*) indica carga limitada por la capacidad hidráulica.
- Precaución: por favor tenga en cuenta las instrucciones y las normativas locales para operaciones de elevación.

CAPACIDAD DE ELEVACIÓN

 Clasificación sobre el frente  Clasificación sobre el lateral o 360 grados



HX220AL HIGH WALKER

Pluma monopieza de 8,20 m (26' 11"), brazo de 6,30 m (20' 8") equipado con cuchara de 0,52 m³ (SAE colmada) y teja de 800 mm con triple garra.

Altura del punto de elevación, m (pies)	Radio del punto de elevación														A máx. alcance							
	1,5 m (4,9 pies)		3,0 m (9,8 pies)		4,5 m (14,8 pies)		6,0 m (19,7 pies)		7,5 m (24,6 pies)		9,0 m (29,5 pies)		10,5 m (34,4 pies)		12,0 m (39,4 pies)		13,5 m (44,3 pies)		Capacidad	Alcance		
																				m (pies)		
10,5 m (34,4 pies)	kg																		*860	*860	11,04	
	lb																		*1900	*1900	(36,2)	
9,0 m (29,5 pies)	kg																		*880	*880	12,06	
	lb																		*1940	*1940	(39,6)	
7,5 m (24,6 pies)	kg																		*1880	*1880	12,82	
	lb																		*4140	*4140	(42,1)	
6,0 m (19,7 pies)	kg																		*2010	*2010	13,38	
	lb																		*4430	*4430	(43,9)	
4,5 m (14,8 pies)	kg																		*2330	*2330	13,74	
	lb																		*5140	*5140	(45,1)	
3,0 m (9,8 pies)	kg																		*4850	*4850	13,93	
	lb																		*10600	*10600	(45,7)	
1,5 m (4,9 pies)	kg																		*2610	*2610	13,96	
	lb																		*5750	*5750	(45,8)	
Línea del suelo	kg																		*2460	*2460	13,83	
	lb																		*5420	*5420	(45,4)	
1,5 m (-4,9 pies)	kg	*2110	*2110	*3080	*3080	*5620	*5620	*5890	3670	*4510	3670	*3670	2860	*3120	2290	*2730	1870	*1100	*1100	*1060	*1060	13,52
	lb	*4650	*4650	*6790	*6790	*12390	*12390	*12990	8090	*9940	8090	*8090	6310	*6880	5050	*6020	4120	*2430	*2430	*2340	*2340	(44,4)
3,0 m (-9,8 pies)	kg	*2990	*2990	*3930	*3930	*6160	*6160	*6200	3530	*4770	3530	*3870	2760	*3260	2220	*2820	1830					13,03
	lb	*6590	*6590	*8660	*8660	*13580	*13580	*13670	7780	*10520	7780	*8530	6080	*7190	4890	*6220	4030					(42,8)
-4,5 m (-14,8 pies)	kg	*3920	*3920	*4940	*4940	*7180	7160	*6290	3470	*4890	3470	*3970	2710	*3320	2190	*2210	1830					12,35
	lb	*8640	*8640	*10890	*10890	*15830	15790	*13870	7650	*10780	7650	*8750	5970	*7320	4830	*4870	4030					(40,5)
6,0 m (-19,7 pies)	kg	*4950	*4950	*6150	*6150	*8280	7270	*6160	3490	*4830	3490	*3920	2720	*3230	2220							11,42
	lb	*10910	*10910	*13560	*13560	*18250	16030	*13580	7690	*10650	7690	*8640	6000	*7120	4890							(37,5)
-7,5 m (-24,6 pies)	kg	*6110	*6110	*7630	*7630	*7630	7480	*5760	3570	*4540	3570	*3640	2800									10,19
	lb	*13470	*13470	*16820	*16820	*16820	16490	*12700	7870	*10010	7870	*8020	6170									(33,4)
9,0 m (-29,5 pies)	kg																					8,51
	lb																					(27,9)
-10,5 m (-34,4 pies)	kg																					
	lb																					











- La capacidad de elevación está basada en las normas SAE J1097 e ISO 10567.
- La capacidad de elevación de la serie HX no supera el 75% de la carga de basculamiento de la máquina sobre terreno firme y nivelado u 87% de la capacidad hidráulica plena.
- El punto de carga es un gancho situado en la parte trasera de la cuchara.
- (*) indica carga limitada por la capacidad hidráulica.
- Precaución: por favor tenga en cuenta las instrucciones y las normativas locales para operaciones de elevación.

CAPACIDAD DE ELEVACIÓN











 Clasificación sobre el frente  Clasificación sobre el lateral o 360 grados

HX220AL HIGH WALKER

Pluma monopieza de 5,68 m (18' 8"), brazo de 2,00 m (6' 7") equipado con cuchara de 0,92 m³ (SAE colmada), teja de 600 mm (24") con triple garra.



Altura del punto de elevación, m (pies)	Radio del punto de elevación								A máx. alcance		
	3,0 m (9,8 pies)		4,5 m (14,8 pies)		6,0 m (19,7 pies)		7,5 m (24,6 pies)		Capacidad		Alcance
											m (pies)
7,5 m (24,6 pies)	kg								*5670	*5670	5,23
	lb								*12500	*12500	(17,1)
6,0 m (19,7 pies)	kg				*5470	*5470			*5530	5060	6,48
	lb				*12060	*12060			*12190	11160	(21,3)
4,5 m (14,8 pies)	kg		*7120	*7120	*5900	5600			*5580	4220	7,21
	lb		*15700	*15700	*13010	12350			*12300	9300	(23,7)
3,0 m (9,8 pies)	kg		*8930	8030	*6650	5370	*5740	3900	*5720	3840	7,58
	lb		*19690	17700	*14660	11840	*12650	8600	*12610	8470	(24,9)
1,5 m (4,9 pies)	kg				*7340	5170	5910	3820	5760	3730	7,63
	lb				*16180	11400	13030	8420	12700	8220	(25,0)
Línea del suelo	kg		*10520	7550	*7710	5070			6010	3870	7,37
	lb		*23190	16640	*17000	11180			13250	8530	(24,2)
1,5 m (-4,9 pies)	kg	*12400	*12400	*10130	7580	*7550	5070		*6470	4340	6,78
	lb	*27340	*27340	*22330	16710	*16640	11180		*14260	9570	(22,2)
3,0 m (-9,8 pies)	kg	*12040	*12040	*8890	7730				*6690	5540	5,73
	lb	*26540	*26540	*19600	17040				*14750	12210	(18,8)
-4,5 m (-14,8 pies)	kg										
	lb										

Pluma monopieza de 5,68 m (18' 8"), brazo de 2,40 m (7' 10") equipado con cuchara de 0,92 m³ (SAE colmada), teja de 600 mm (24") con triple garra.

Altura del punto de elevación, m (pies)	Radio del punto de elevación								A máx. alcance		
	3,0 m (9,8 pies)		4,5 m (14,8 pies)		6,0 m (19,7 pies)		7,5 m (24,6 pies)		Capacidad		Alcance
											m (pies)
7,5 m (24,6 pies)	kg								*4990	*4990	5,79
	lb								*11000	*11000	(19,0)
6,0 m (19,7 pies)	kg				*5040	*5040			*4580	4560	6,94
	lb				*11110	*11110			*10100	10050	(22,8)
4,5 m (14,8 pies)	kg		*6570	*6570	*5540	*5540	*5190	3980	*4490	3870	7,62
	lb		*14480	*14480	*12210	*12210	*11440	8770	*9900	8530	(25,0)
3,0 m (9,8 pies)	kg		*8390	8120	*6350	5390	*5470	3900	*4600	3550	7,97
	lb		*18500	17900	*14000	11880	*12060	8600	*10140	7830	(26,1)
1,5 m (4,9 pies)	kg		*9850	7690	*7120	5170	*5830	3800	*4920	3450	8,02
	lb		*21720	16950	*15700	11400	*12850	8380	*10850	7610	(26,3)
Línea del suelo	kg		*10440	7510	*7600	5040	5820	3730	*5520	3560	7,78
	lb		*23020	16560	*16760	11.110	12830	8220	*12170	7850	(25,5)
1,5 m (-4,9 pies)	kg	*11820	*11820	*10270	7500	*7600	5010		*6070	3940	7,22
	lb	*26060	*26060	*22640	16530	*16760	11050		*13380	8690	(23,7)
3,0 m (-9,8 pies)	kg	*12960	*12960	*9300	7620	*6760	5110		*6330	4860	6,25
	lb	*28570	*28570	*20500	16800	*14900	11270		*13960	10710	(20,5)
-4,5 m (-14,8 pies)	kg										
	lb										













1. La capacidad de elevación está basada en las normas SAE J1097 e ISO 10567.
2. La capacidad de elevación de la serie HX no supera el 75% de la carga de basculamiento de la máquina sobre terreno firme y nivelado u 87% de la capacidad hidráulica plena.
3. El punto de carga es un gancho situado en la parte trasera de la cuchara.
4. (*) indica carga limitada por la capacidad hidráulica.
5. Precaución: por favor tenga en cuenta las instrucciones y las normativas locales para operaciones de elevación.

CAPACIDAD DE ELEVACIÓN













 Clasificación sobre el frente  Clasificación sobre el lateral o 360 grados

HX220AL HIGH WALKER

Pluma monopieza de 5,68 m (18' 8"), brazo de 2,92 m (9' 7") equipado con cuchara de 0,92 m³ (SAE colmada), teja de 600 mm (24") con triple garra.

Altura del punto de elevación, m (pies)	Radio del punto de elevación										A máx. alcance					
	1,5 m (4,9 pies)		3,0 m (9,8 pies)		4,5 m (14,8 pies)		6,0 m (19,7 pies)		7,5 m (24,6 pies)		Capacidad		Alcance			
													m (pies)			
7,5 m (24,6 pies)	kg									*4490	*4490		*3320	*3320	6,44	
	lb									*9900	*9900		*7320	*7320	(21,1)	
6,0 m (19,7 pies)	kg									*4500	*4500		*3080	*3080	7,49	
	lb									*9920	*9920		*6790	*6790	(24,6)	
4,5 m (14,8 pies)	kg									*5070	*5070	*4750	4010	*3020	*3020	8,13
	lb									*11180	*11180	*10470	8840	*6660	*6660	(26,7)
3,0 m (9,8 pies)	kg					*7670	*7670	*5920	5420	*5130	3900	*3090	*3090	*3090	8,46	
	lb					*16910	*16910	*13050	11950	*11310	8600	*6810	*6810	*6810	(27,7)	
1,5 m (4,9 pies)	kg					*9330	7740	*6780	5170	*5570	3770	*3290	3140	*3290	8,50	
	lb					*20570	17060	*14950	11400	*12280	8310	*7250	6920	*7250	(27,9)	
Línea del suelo	kg				*6460	*6460	*10210	7480	*7390	5000	5770	3680	*3650	3220	8,28	
	lb				*14240	*14240	*22510	16490	*16290	11020	12720	8110	*8050	7100	(27,2)	
1,5 m (-4,9 pies)	kg	*7100	*7100	*11080	*11080	*10330	7410	*7580	4930	5750	3660	*4320	3510	7,75		
	lb	*15650	*15650	*24430	*24430	*22770	16340	*16710	10870	12680	8070	*9520	7740	(25,4)		
3,0 m (-9,8 pies)	kg	*11800	*11800	*13920	*13920	*9690	7480	*7130	4980			*5670	4190	6,86		
	lb	*26010	*26010	*30690	*30690	*21360	16490	*15720	10980			*12500	9240	(22,5)		
-4,5 m (-14,8 pies)	kg					*11110	*11110	*7820	7730			*6090	5970	5,42		
	lb					*24490	*24490	*17240	17040			*13430	13160	(17,8)		

Pluma monopieza de 5,68 m (18' 8"), brazo de 3,90 m (12' 9") equipado con cuchara de 0,92 m³ (SAE colmada) y teja de 600 mm (24") con triple garra.

Altura del punto de elevación, m (pies)	Radio del punto de elevación										A máx. alcance					
	1,5 m (4,9 pies)		3,0 m (9,8 pies)		4,5 m (14,8 pies)		6,0 m (19,7 pies)		7,5 m (24,6 pies)		9,0 m (29,5 pies)		Capacidad		Alcance	
															m (pies)	
7,5 m (24,6 pies)	kg									*2760	*2760		*2300	*2300	7,64	
	lb									*6080	*6080		*5070	*5070	(25,1)	
6,0 m (19,7 pies)	kg									*3690	*3690		*2160	*2160	8,54	
	lb									*8140	*8140		*4760	*4760	(28,0)	
4,5 m (14,8 pies)	kg							*4100	*4100	*3970	*3970	*2560	*2560	*2120	9,11	
	lb							*9040	*9040	*8750	*8750	*5640	*5640	*4670	(29,9)	
3,0 m (9,8 pies)	kg			*9120	*9120	*6160	*6160	*5010	*5010	*4440	3890	*3630	2900	*2150	*2150	9,40
	lb			*20110	*20110	*13580	*13580	*11050	*11050	*9790	8580	*8000	6390	*4740	*4740	(30,8)
1,5 m (4,9 pies)	kg			*7910	*7910	*8080	7850	*6000	5170	*4990	3730	*4110	2820	*2270	*2270	9,44
	lb			*17440	*17440	*17810	17310	*13230	11400	*11000	8220	*9060	6220	*5000	*5000	(31,0)
Línea del suelo	kg			*7390	*7390	*9450	7410	*6820	4920	*5470	3590	*3760	2750	*2480	*2480	9,23
	lb			*16290	*16290	*20830	16340	*15040	10850	*12060	7910	*8290	6060	*5470	*5470	(30,3)
1,5 m (-4,9 pies)	kg	*5820	*5820	*9770	*9770	*10070	7210	*7300	4780	5590	3510			*2840	2840	8,77
	lb	*12830	*12830	*21540	*21540	*22200	15900	*16090	10540	12320	7740			*6260	6260	(28,8)
3,0 m (-9,8 pies)	kg	*8970	*8970	*13670												

Las especificaciones y el diseño están sujetos a cambios sin aviso. Las fotos de los productos de Hyundai Construction Equipment Europe pueden mostrar otro equipo que no sea el estándar.

Hyundai Construction Equipment Europe nv, Hyundailaan 4, 3980 Tessenderlo, Bélgica. Tel: (32) 14-56-2200 Fax: (32) 14-59-3405

¿Listo para experimentar el efecto Hyundai?
Póngase en contacto con su distribuidor Hyundai.
hyundai-ce.eu/en/dealer-locator

