

# HX65A

PELLE SUR CHENILLE



Puissance brute  
48,5 kW (65,9 ch) à 2 400 tr/min

Capacité du godet  
0,07 à 0,18 m<sup>3</sup>

Poids opérationnel  
6 080 kg

# PRODUCTIVITÉ ET PERFORMANCE

Le moteur haute performance Stage V HD Hyundai réduit la consommation de carburant, le bruit et les vibrations tout en offrant des performances de pointe. Et grâce à sa conception optimisée ainsi qu'à son contrepoids, la HX65A offre une stabilité inégalée dans sa catégorie.

## Rendement accru

Le nouveau moteur HD Hyundai réduit la consommation de carburant de 6 % par rapport au modèle précédent, tout en offrant le meilleur couple de sa catégorie. Et avec l'installation des dispositifs DOC + DPF, aucun additif supplémentaire n'est nécessaire.



Le moteur surpuissant Stage V HD Hyundai DM02V délivre 66 ch et un couple maximal de 248 Nm.



## Contrepoids optimal

La force de levage a été considérablement augmentée grâce à l'installation d'un lourd contrepoids. Il offre également une stabilité inégalée dans sa catégorie.

## Aération du capot moteur améliorée

Le moteur est plus résistant et moins bruyant grâce à un meilleur refroidissement lié à l'agrandissement de l'entrée de l'aération du capot de 76 %.

## Utilisation d'une bague renforcée

La résistance est améliorée grâce à l'utilisation d'une bague graduée au niveau de l'axe de la flèche.

La conduite hydraulique 4 voies offre à l'opérateur une plus grande polyvalence, lui permettant d'utiliser au mieux les accessoires.



6%  
D'ÉCONOMIE DE  
CARBURANT  
SUPPLÉMENTAIRE



## Construit pour les travaux difficiles

La HX65A est conçue pour résister aux conditions difficiles. Un châssis inférieur plus épais, des patins de chenilles pour sol mouillé et un ensemble de guidages de chenilles offrent une protection et une résistance optimales.

Les protections de remblayage de la flèche et du capot moteur améliorent leur résistance.

## Moteur d'entraînement puissant

Les moteurs de chenilles puissants offrent des performances de traction inégalées.

## Résistance à toutes épreuves

Un double filtre à air évite à la poussière d'entrer dans le moteur, ce qui optimise le remplacement des filtres et la résistance du moteur.

## Configuration optimale des conduites hydrauliques

Les conduites hydrauliques sont placées au sommet de la flèche pour éviter de les endommager dans les tranchées étroites.

## Performances homogènes

La conception de tous les éléments en interne a permis à HD Hyundai de créer la synergie parfaite entre moteur et machine, en réduisant le bruit et les vibrations pour un confort de l'opérateur amélioré.



# CONFORT ET FACILITÉ D'UTILISATION

Dans la nouvelle HX65A, confort et productivité vont de pair. Les joysticks proportionnels standard améliorent la maniabilité alors qu'un tableau de bord à écran 7 pouces facilite grandement le diagnostic de votre machine. Davantage d'espace, une meilleure visibilité et des fonctionnalités améliorées permettent à l'opérateur de profiter d'un environnement de travail confortable.

## Tableau de bord large et intelligent

Le nouvel aménagement augmente le confort et la productivité de l'opérateur grâce à un gain de place, une meilleure visibilité et de nouveaux outils.

## ✔ Nouveau tableau de bord à écran tactile 7 pouces

Le nouveau tableau de bord optimise la productivité de l'opérateur en offrant un accès facile et intégré à toutes les informations nécessaires, de la température extérieure aux modes de puissance et aux paramètres hydrauliques, sur un écran très lisible.



## Joysticks proportionnels **A**

Les joysticks proportionnels standard amélioreront grandement la maniabilité de votre machine et de vos accessoires.

## Fonctionnement optimal

Un levier RCV (soupape automatique) éprouvé et de haute qualité a été ajouté pour améliorer le fonctionnement et vous permettre de personnaliser les paramètres, par exemple, les commandes des accessoires.

## Radio Bluetooth **B**

Radio idéalement située avec fonctions audio mains libres.

## ✔ Confort par tous les temps

La climatisation standard a été améliorée à l'avant et à l'arrière, alors qu'un siège chauffant réglable sur 3 niveaux assure un confort maximal.



## ✔ Démarrage à bouton-poussoir

Une machine innovante doit disposer de fonctionnalités modernes et pratiques comme un bouton d'allumage, offrant les fonctions de démarrage et d'arrêt, et des ports USB supplémentaires.



# SÉCURITÉ

Les pelles HD Hyundai ne respectent pas seulement les normes de sécurité requises, elles les dépassent. La HX65A comprend de nombreux outils de sécurité de série comme le Verrouillage de sécurité automatique sur les vérins de la flèche, des bras et des lames, alors que la caméra arrière permet de travailler en toute sécurité.

## Visibilité maximale

Une bonne visibilité est essentielle dans votre travail. C'est pourquoi la HX65A peut être équipée d'une caméra arrière en option.



Caméra arrière pour une sécurité renforcée



## Lampes à LED

Pour plus de sécurité, tous les feux de travail disposent de lampes à LED. Les feux de travail de la flèche sont encastrés pour éviter qu'elles ne soient endommagées.

## Alarme d'avertissement de ceinture de sécurité

Si la ceinture de sécurité n'est pas bouclée lorsque la clé de contact est tournée, une alarme retentit et un témoin visuel s'allume.

## Verrouillage de sécurité automatique

Le Verrouillage de sécurité automatique empêche toute opération non intentionnelle si la pelle n'est pas contrôlée seulement à l'aide du levier RCV.



# FACILITÉ D'ENTRETIEN ET TÉLÉMATIQUE

La HX65A est conçue pour simplifier l'inspection quotidienne de la plupart des pièces et leur entretien rapide. Toutes les pièces sont accessibles à hauteur d'homme via des portes de capot très larges.

## Bagues renforcées

Bagues graduées sur les axes de la flèche qui augmentent sa résistance et prolongent la période de graissage de la machine.

## Boîte à outils supplémentaire

Plus de rangements grâce à une boîte à outils supplémentaire.

## Double filtre à air

Le double filtre à air permet d'améliorer la filtration pour garantir une durée de vie du moteur maximale et des intervalles d'entretien longs.

## Placement optimal des filtres

Un large capot moteur, facile d'accès à hauteur d'homme, permet de vérifier quotidiennement l'état des filtres.



## Hi MATE

Pratique, facile et avantageux. Hi MATE, le système télématique de HD Hyundai, utilise la technologie de positionnement par satellite (GPS) pour fournir aux clients le meilleur service et la meilleure assistance.

## Augmenter la productivité

En donnant notamment des informations sur les heures de service, le temps d'inactivité et la consommation de carburant, Hi MATE vous permet de faire des économies et accroît la productivité. Les alertes d'entretien permettent de mieux planifier la maintenance.

## Gérer vos machines

Les informations de localisation en temps réel de Hi MATE vous permettent de surveiller votre matériel via le site web ou l'application mobile Hi MATE.

## Renforcer la sécurité

Protégez votre équipement contre le vol ou l'utilisation non autorisée. Grâce aux alertes de géo-repérage, Hi MATE vous avertit automatiquement lorsqu'une machine quitte une zone prédéfinie.

## Gestion mobile du parc

Notre nouvelle application mobile vous donne toutes les informations nécessaires pour exploiter vos équipements de manière plus efficace et économique. Optimisée pour la gestion du parc, elle fournit des données sur l'état de vos machines, grâce à la technologie télématique, pour leur permettre de fonctionner à pleine puissance.



## Vous êtes protégé

Les Pièces d'origine HD Hyundai et les accessoires sont conçus pour permettre à votre machine de fonctionner de façon optimale, avec une livraison en 24 heures sur l'ensemble de notre réseau de concessionnaires. Les Garanties standard et les Programmes d'extension de garanties de HD Hyundai vous apportent la tranquillité d'esprit et la maîtrise totale de vos coûts d'utilisation.

# HX65A SPÉCIFICATIONS

SPÉCIFICATIONS	HX65A
<b>MOTEUR</b>	
Fabricant / Modèle	HCE / DM02VB (D24)
Type	Moteur diesel à commande électronique, 4 temps, turbocompressé et à refroidisseur intermédiaire
Puissance brute à 2 400 tr/min	48,5 kW (65,9 ch)
Puissance nette à 2 400 tr/min	47 kW (63,9 ch)
Puissance max. à 2 400 tr/min	48,5 kW (65,9 ch)
Couple max.	248 Nm à 183 tr/min
Cylindrée	2,392 l
Démarrateur	12 V x 2,5 kW
Alternateur	13,5 V-90 A

SYSTÈME HYDRAULIQUE	
Système hydraulique à centre ouvert avec deux pompes	
<b>POMPE PRINCIPALE</b>	
Type	Pompes à pistons axiaux en tandem à cylindrée variable
Débit max.	2 x 55 L/min
<b>POMPE PILOTE</b>	
Type	Deux pompes à engrenages (pilote + giration, pivot, remblayage)
Débit max.	38,4 + 9,5 L/min

MOTEURS HYDRAULIQUES	
Déplacement	Deux moteurs à pistons axiaux à cylindrée fixe
Giration	Moteur à pistons axiaux à cylindrée fixe
<b>RÉGLAGE DE CLAPET DE DÉCHARGE</b>	
Circuits des accessoires	220 kgf/cm <sup>2</sup> (3 130 psi)
Déplacement	350 kgf/cm <sup>2</sup> (4 980 psi)
Circuit de giration	230 kgf/cm <sup>2</sup> (3 280 psi)
Circuit pilote	30 kgf/cm <sup>2</sup> (426 psi)

VÉRINS HYDRAULIQUES		
Nbre d'alésages de cylindres x course	Flèche :	1-110 x 715 mm
	Bras :	1-90 x 850 mm
	Godet :	1-80 x 660 mm
	Lame :	2-110 x 224 mm

ENTRAÎNEMENTS ET FREINS	
Méthode d'entraînement	Type entièrement hydrostatique
Moteur d'entraînement	Deux moteurs à pistons axiaux
Système de réduction	Réducteur planétaire
Force de traction max.	5,221 kgf
Vitesse de déplacement max. (élevée / faible)	2,2 / 4,2 km/h
Pente franchissable	35° (70 %)

COMMANDES	
Les joysticks et les pédales actionnés par servo-contrôle avec levier amovible permettent un fonctionnement presque sans effort et sans fatigue.	
Commande pilote	Deux joysticks avec un levier de sécurité (Gauche) : giration et bras, (Droite) : flèche et godet
Déplacement et direction	Deux leviers avec pédales
Accélérateur	Électrique, à cadran

SPÉCIFICATIONS	HX65A
<b>SYSTÈME DE GIRATION</b>	
Moteur de giration	Moteur à pistons axiaux à cylindrée fixe
Réducteur de giration	Planétaire à 2 étages
Lubrification des roulements de giration	À bain d'huile
Frein de giration	Disques humides multiples
Vitesse de giration	9,4 tr/min

CAPACITÉS LIQUIDES	
	litres
Réservoir de carburant	125
Liquide de refroidissement moteur	11
Huile moteur	8,6
Dispositif de giration	1,5
Entraînement final	1
Système hydraulique (réservoir inclus)	120
Réservoir hydraulique	70

CHÂSSIS DE ROULEMENT	
Le châssis central en X est soudé d'un seul tenant avec des châssis de chenille renforcés en forme de caisson. Le châssis de roulement comprend des rouleaux lubrifiés, des galets de renvoi, des tendeurs de chenilles avec ressorts amortisseurs et pignons, et une chaîne de chenille avec patins à doubles ou triples crampons	
Châssis central	Type en X
Châssis de chenille	Type caisson pentagonal
Nbre de patins de chaque côté	76
Nbre de galets porteurs	2 x 1
Nbre de galets de chenilles	2 x 5
Garde-corps	Option pour les chenilles en acier

POIDS OPÉRATIONNEL (APPROXIMATIF)				
Poids opérationnel avec flèche de 3 000 mm, bras de 1 600 mm, godet dôme SAE 0,18 m <sup>3</sup> , lubrifiant, liquide de refroidissement, réservoir de carburant plein, réservoir hydraulique plein et équipement standard complet.				
POIDS OPÉRATIONNEL				
Type	Type de patin	Largeur de patin	Poids opérationnel	Pression au sol
HX65A	Chenilles caoutchouc	400 mm	6 080 kg	0,35 kgf/cm <sup>2</sup>
	Chenilles en acier avec patins caoutchouc	400 mm	6 460 kg	0,37 kgf/cm <sup>2</sup>
	Chenilles en acier	380 mm	6 250 kg	0,38 kgf/cm <sup>2</sup>

NIVEAU SONORE	
Niveau sonore extérieur (2000/14/EC - ISO 6395:2008) LWA	99 dB (UE uniquement)
Niveau sonore intérieur (ISO 6396:2008) LPA	76 dB

SYSTÈME DE CLIMATISATION	
Le système de climatisation contient du frigorigène fluoré à effet de serre R134a (potentiel de réchauffement climatique = 1 430). Le système contient 0,65 kg de frigorigène, soit l'équivalent de 0,93 tonne métrique de CO <sub>2</sub> .	

FORCE D'EXCAVATION				
Flèche	Longueur	mm	3 000	
Bras	Longueur	mm	1 600	1 900
	SAE	kN	37	37
Force d'excavation du godet	SAE	kgf	3 763	3 763
		kN	42	42
	ISO	kgf	4 292	4 292
		kN	27	24
Force d'arrachement du bras	SAE	kgf	2 779	2 476
		kN	28	25
	ISO	kgf	2 886	2 591
		kN		

# HX65A DIMENSIONS ET PLAGE DE TRAVAIL

## HX65A - DIMENSIONS AVEC FLÈCHE MONOBLOC

Flèche monobloc 3,0 m, Bras 1,6 m/1,9 m, Lame avant

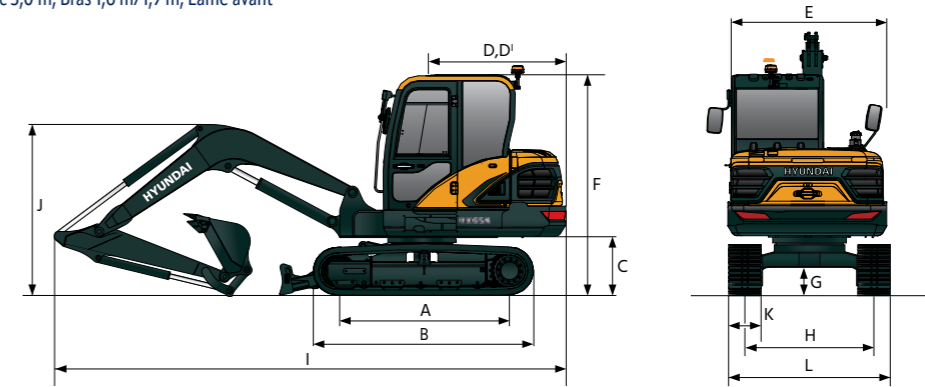

Unités : mm

A	Distance culbuteurs	2 010
B	Longueur hors tout de la pelle	2 544
C	Garde au sol de la structure supérieure	687
D	Rayon de giration arrière	1 650
D'	Longueur partie arrière	1 650
E	Largeur hors tout de la structure supérieure	1 850
F	Hauteur hors tout de la cabine	1 695
G	Garde au sol min.	271
H	Voie des chenilles	1 500

	Longueur de la flèche	3 000	
	Longueur du bras	1 600	1 900
I	Longueur hors tout	5 995	5 970
J	Hauteur hors tout de la flèche	2 595	2 595
K	Largeur des patins de chenilles	400	400
L	Largeur hors tout	1 900	1 900

## PLAGE DE TRAVAIL HX65A

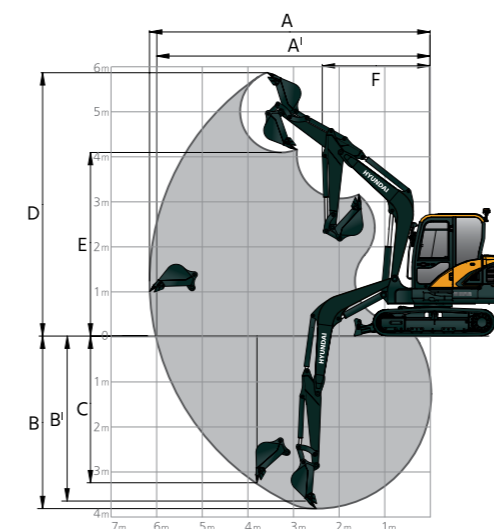

Unités : mm



	Longueur de la flèche	3 000	
	Longueur du bras	1 600	1 900
A	Portée d'excavation max.	6 150	6 450
A'	Portée d'excavation au sol max.	6 020	6 320
B	Profondeur de portée d'excavation max.	3 770	4 070
B'	Profondeur de portée d'excavation max. (niveau 8')	3 380	3 720
C	Profondeur d'excavation max., paroi verticale	3 230	3 600
D	Hauteur d'excavation max.	5 760	5 980
E	Hauteur de déversement max.	4 000	4 210
F	Rayon de giration min.	2 375	2 410

















# HX65A

## CAPACITÉ DE LEVAGE





















 Masse brute maximale sur l'avant  Masse brute maximale sur le côté ou à 360°

### HX65A























Flèche de 3,0 m, bras d'1,6 m, équipé d'un contrepoids de 285 kg et de chenilles de 400 mm

Hauteur du point de levage m	Rayon du point de levage																À la portée max.						
	2,0 m				3,0 m				4,0 m				5,0 m				Capacité		Portée m				
																							
Lame	Abais-sée	Levée	Abais-sée	Levée	Abais-sée	Levée	Abais-sée	Levée	Abais-sée	Levée	Abais-sée	Levée	Abais-sée	Levée	Abais-sée	Levée	Abais-sée	Levée	Abais-sée	Levée			
4,0 m	kg																						
3,0 m	kg																						
2,0 m	kg																						
1,0 m	kg																						
0,0 m	kg																						
-1,0 m	kg	*3 080	*3 080	*3 080	2 840	*2 750	1 920	1 650	1 490	*1 890	1 260	1 100	1 000										
-2,0 m	kg	*3 610	*3 610	3 260	2 900	*2 290	1 950	1 670	1 520														

Flèche de 3,0 m, bras d'1,9 m, équipé d'un contrepoids de 285 kg et de chenilles de 400 mm

Hauteur du point de levage m	Rayon du point de levage																À la portée max.								
	1,0 m				2,0 m				3,0 m				4,0 m				5,0 m				Capacité		Portée m		
																									
Lame	Abais-sée	Levée	Abais-sée	Levée	Abais-sée	Levée	Abais-sée	Levée	Abais-sée	Levée	Abais-sée	Levée	Abais-sée	Levée	Abais-sée	Levée	Abais-sée	Levée	Abais-sée	Levée	Abais-sée	Levée			
5,0 m	kg																								
4,0 m	kg																								
3,0 m	kg																								
2,0 m	kg																								
1,0 m	kg																								
0,0 m	kg																								
-1,0 m	kg	*1 920	*1 920	*1 920	*1 920	*2 710	*2 710	*2 710	*2 710	*2 820	1 920	1 640	1 490	*1 920	1 250	1 090	990	*1 380	920	810	740	*1 380	920	810	740
-2,0 m	kg	*3 140	*3 140	*3 140	*3 140	*4 070	3 990	3 230	2 860	*2 480	1 940	1 660	1 500	*1 670	1 260	1 100	1 000								
-3,0 m	kg																								

Flèche de 3,0 m, bras d'1,9 m, équipé d'un contrepoids de 335 kg et de chenilles de 400 mm

Hauteur du point de levage m	Rayon du point de levage																À la portée max.									
	1,0 m				2,0 m				3,0 m				4,0 m				5,0 m				Capacité		Portée m			
																										
Lame	Abais-sée	Levée	Abais-sée	Levée	Abais-sée	Levée	Abais-sée	Levée	Abais-sée	Levée	Abais-sée	Levée	Abais-sée	Levée	Abais-sée	Levée	Abais-sée	Levée	Abais-sée	Levée	Abais-sée	Levée	Abais-sée	Levée		
5,0 m	kg																									
4,0 m	kg																									
3,0 m	kg																									
2,0 m	kg																									
1,0 m	kg																									
0,0 m	kg																									
-1,0 m	kg	*1 920	*1 920	*1 920	*1 920	*2 710	*2 710	*2 710	*2 710	*2 820	1 970	1 680	1 520	*1 920	1 280	1 120	1 020	*1 380	940	830	760	*1 380	940	830	760	5,01
-2,0 m	kg	*3 140	*3 140	*3 140	*3 140	*4 070	*4 070	*4 070	2 930	*2 480	1 980	1 700	1 540	*1 670	1 290	1 130	1 030									
-3,0 m	kg																									

1. Les capacités de levage sont basées sur la norme ISO 10567.
2. La capacité de levage des modèles HX de la Série A ne dépasse pas 75 % de la charge de basculement avec la machine sur un sol ferme et de niveau, ou 87 % de la capacité hydraulique totale.
3. Le point de levage est l'axe de montage du pivot du godet sur le bras (sans masse du godet).
4. (\*) indique une charge limitée par la capacité hydraulique.
5. Attention : veuillez observer les réglementations locales et les instructions relatives aux opérations de levage.

# HX65A

## ÉQUIPEMENT STANDARD / EN OPTION

ÉQUIPEMENTS DE LA MACHINE	STD	OPT
Bras 1 600 mm	•	
Bras 1 900 mm (long)		•
Clapets de sécurité de bras	•	
Flèche 3 000 mm	•	
Clapets de sécurité de flèche	•	
Attache rapide HD Hyundai + bouton d'accroche		•
Attache rapide HD Hyundai + coulisse d'accroche		•
Avec bielle de godet	•	
Contrepoids 235 kg	•	
Contrepoids 335 kg		•
Contrepoids 435 kg		•
Conduites de rotation accessoires		•
Conduite accessoire pour marteau et benne preneuse	•	
Ligne hydraulique attache rapide		•
Clapet de sécurité de lame	•	
Chenilles 400 mm (caoutchouc)	•	
Chenilles 400 mm + patins caoutchouc		•
Chenilles 500 mm + patins caoutchouc		•
Chenilles 380 mm (acier)		•
Chenilles 450 mm (acier)		•
Roadliners 500 mm		•
Patins de chenille 2EA		•
Joysticks proportionnels	•	
Siège chauffant réglable (tissu)	•	
Siège chauffant réglable (PVC)		•
Radio et USB	•	
Clé standard		•
Clé intelligente + bouton marche	•	
Pompe de remplissage de carburant		•
Peinture personnalisable	•	
Phare de flèche (LED)	•	
Phare de travail LED sur la cabine avant + arrière	•	
Gyrophare LED		•
Caméra arrière		•
Accumulateur	•	
Protection cabine FOG (haut)		•
Protection cabine FOG (avant + haut)		•
Alarme de déplacement		•
Hi MATE		•
Huile hydr. - VG46	•	
Huile hydr. - régions tropicales VG68		•
Huile hydr. - régions froides VG32		•
Huile bio dégr. Panolin VG 46		•

- \* Les équipements de série et en option peuvent varier. Contactez votre concessionnaire HD Hyundai pour plus d'informations. La machine peut varier en fonction des normes internationales.
- \* Les photos peuvent inclure des accessoires et des équipements en option qui ne sont pas disponibles dans votre région.
- \* Les matériaux et spécifications peuvent être modifiés sans préavis.

# HYUNDAI



HD Hyundai Construction Equipment Europe nv, Hyundailaan 4,  
3980 Tessenderlo, Belgique. Tél. : (32) 14-56-2200 Fax : (32) 14-59-3405

Les spécifications et les modèles peuvent être modifiés sans préavis.  
Les photos des produits HD Hyundai Construction Equipment Europe  
peuvent inclure des équipements en option.

**PRÊT À CHANGER VOTRE MONDE ?**

Contactez votre concessionnaire HD Hyundai.  
[hyundai-ce.eu/fr-fr/trouver-un-concessionnaire](https://hyundai-ce.eu/fr-fr/trouver-un-concessionnaire)