

# HW150ACR HW170ACR

PELLE SUR PNEUS



**SERIES / HW150ACR HW170ACR**

**Puissance brute**  
129 kW (173 ch) à 2 200 tr/min

**Capacité du godet**  
0,70 ~ 1,05 m<sup>3</sup>

**Puissance nette**  
127 kW (170 ch) à 2 200 tr/min

**Poids opérationnel**  
17 170 kg et 18 820 kg

# PRÊT À CHANGER VOTRE MONDE

# A

**SERIES / HW150A<sub>CR</sub> HW170A<sub>CR</sub>**



Nos pelles sur pneus HW150A CR et HW170A CR sont prêtes à construire votre monde. Le moteur Cummins B4.5 Stage V à 4 cylindres est parfaitement équilibré pour fournir 129 kW (173 ch) avec une efficacité inégalée. Grâce à un nouveau design extérieur robuste, à des éléments de sécurité supplémentaires et à une foule de nouvelles caractéristiques en cabine, vous pouvez compter sur la HW150A CR et la HW170A CR pour offrir une mobilité et une productivité maximales sur les chantiers et les projets d'infrastructure les plus difficiles.

# LE MEILLEUR NIVEAU DE PRODUCTIVITÉ ET D'EFFICACITÉ ÉNERGÉTIQUE

Grâce à leur moteur mis à niveau et respectueux de l'environnement, et à leur technologie de contrôle soigneusement choisie, les pelles sur pneus HW170A CR et HW150A CR aident les opérateurs à atteindre de nouveaux sommets de productivité. Le système hydraulique LUDV (Advanced Load Sensing) de Hyundai, associé à la gestion hydraulique d'accessoires, à la jauge ECO, aux joysticks proportionnels et aux pédales de commande, permet à la machine de fournir exactement les performances et l'efficacité au moment et à l'endroit voulus.

## Moteur certifié UE Stage V

Le moteur Cummins B4.5, qui en est à sa quatrième décennie d'amélioration continue, est conçu sans recyclage des gaz d'échappement (ERG) pour une économie de carburant accrue et des intervalles d'entretien plus longs, ce qui contribue à réduire les coûts d'exploitation.



*Le moteur Cummins B4.5 satisfait aux normes environnementales internationales les plus strictes en matière d'émissions, avec une réduction de 60 % des particules en suspension (PM).*

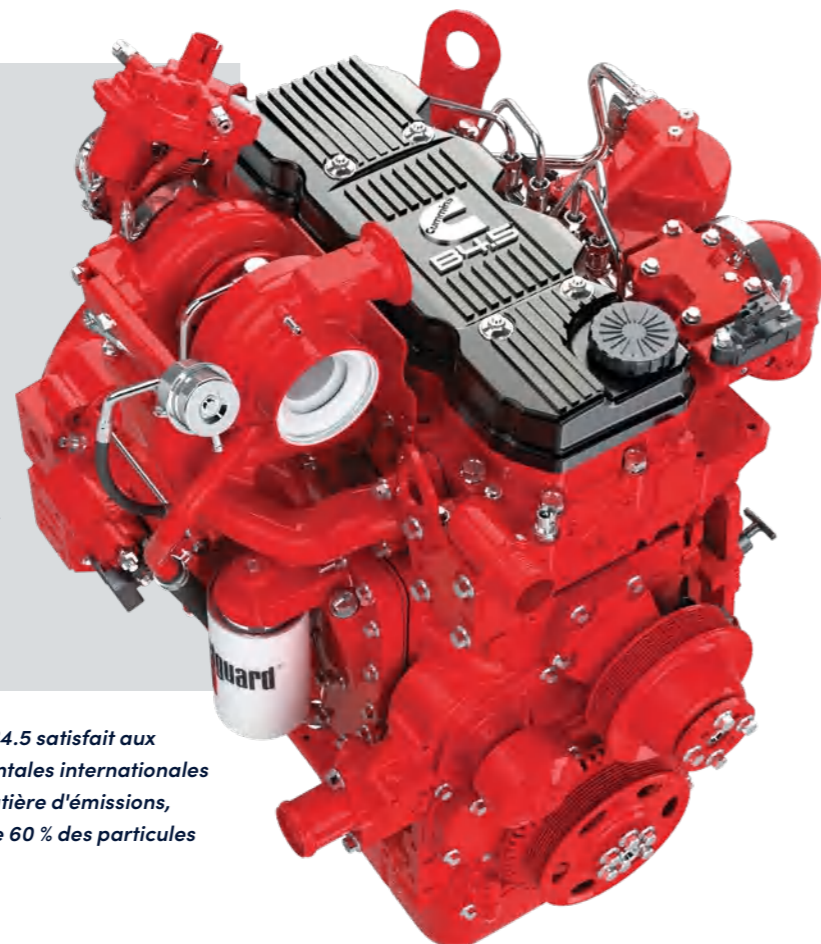

## La technologie qui améliore l'efficacité

### Hydraulique Load Sensing

Les pelles HW de la série A sont équipées du système hydraulique Load Sensing LUDV. Cela permet un fonctionnement multifonctionnel et des mouvements précis de la machine. Le contrôle est fluide et prévisible, même avec une charge de travail exigeante. En fournissant la puissance voulue au moment voulu, le système optimise la consommation de carburant.

### Ventilateur réversible

Les pelles HW de la série A offrent d'excellentes performances de refroidissement en augmentant la dissipation de la chaleur et en réduisant les temps d'arrêt dus à la surchauffe.

### Jauge Eco

Elle aide les opérateurs à réduire les émissions et les coûts d'exploitation en surveillant l'efficacité en continu. Elle affiche l'état de charge sur le moteur et des économies de carburant réalisées pendant que la machine fonctionne.



Jauge Eco

*Un véritable rayon compact pour une meilleure maniabilité. Le rayon de braquage arrière ultra-court permet aux pelles sur pneus de la série HW A CR de travailler sur des sites de construction où l'espace est restreint.*



### Polyvalence du châssis ▲

La pelle et la lame sont interchangeables à l'arrière et à l'avant. La pelle HW de série A est également prête à l'attelage d'une remorque grâce à son kit de préparation.

### Gestion hydraulique d'accessoires ►

La pelle HW de série A optimise les accessoires par un réglage hydraulique efficace en fonction des accessoires (dix types de brise-roches et dix types de concasseurs), ce qui permet d'effectuer diverses opérations en tenant compte des conditions du chantier.

### Informations sur le débit de carburant

Le débit moyen et la consommation récente de carburant sont affichés, afin de rendre le fonctionnement plus économique.

### Ralenti automatique du moteur

La fonctionnalité de ralenti automatique réduit le niveau sonore du moteur, économise le carburant et supprime les émissions de gaz d'échappement en s'activant automatiquement lorsque la pelle est au repos.

JUSQU'À  
**11%**  
D'EFFICACITÉ  
(par rapport au modèle précédent)



# NOUVELLE STRUCTURE EXTÉRIEURE POUR GARANTIR SOLIDITÉ ET SÉCURITÉ

Durabilité et productivité accrue caractérisent les modèles HW de série A. Les châssis supérieur et inférieur sont conçus pour résister aux chocs et aux lourdes charges de travail. Des tests en conditions réelles ont démontré les performances des accessoires. Quel que soit l'environnement de travail, vous pouvez toujours compter sur la pelle HW de la série A de HYUNDAI.

## Renforcées de haut en bas

### Durabilité accrue ▶

Conçue pour présenter une résistance et une robustesse imbattables, une pelle HW de série A offre des performances solides tout au long de sa vie. Les structures des châssis supérieur et inférieur sont renforcées pour supporter des conditions de travail intensives, et les accessoires ont été rigoureusement testés dans les conditions les plus rudes.

### Axes, bagues et cales en polymère renforcés

Sur les pelles HW de série A, la lubrification des pièces de liaison entre l'équipement et les accessoires est améliorée. Les espaces entre les pièces sont réduits au minimum grâce à des axes, des bagues et des cales en polymère résistantes à l'usure et de longue durée, ce qui permet d'obtenir les meilleures performances et une durabilité constante.

### Meilleure répartition du poids

La structure supérieure de la machine a été déplacée en avant du centre de rotation pour réduire le rayon de rotation arrière, et la hauteur du support de rotation abaissée pour optimiser la répartition du poids.



*La machine a été conçue pour présenter une grande stabilité, une facilité de manipulation et excellente maniabilité.*

### Module de refroidissement durable

Testée dans des conditions extrêmes, la pelle HW de série A est dotée d'un module de refroidissement durable qui a fait ses preuves en termes de productivité maximale dans les conditions de travail les plus difficiles.

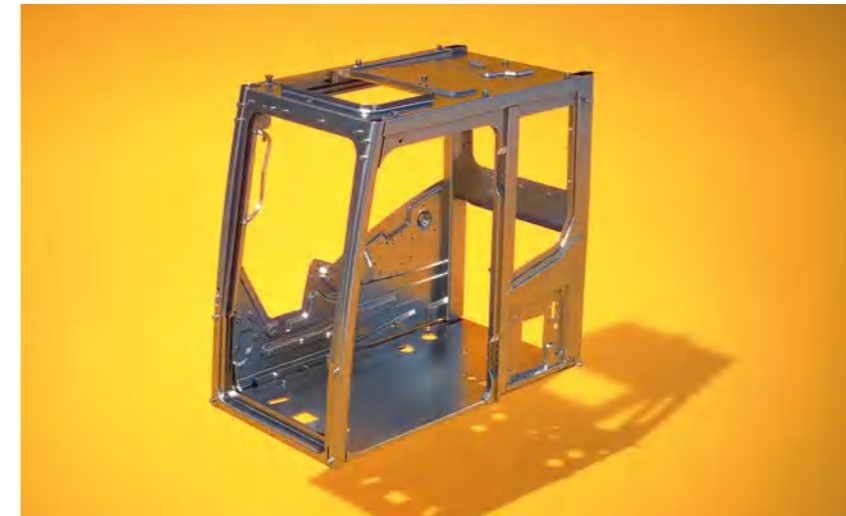

### Structure de la cabine

La structure de la cabine des modèles HW de la série A est réalisée en acier intégralement soudé, à faible contrainte et forte intensité, conformément aux certifications ROPS et FOG.

- **ROPS** : Structures de protection anti-retournement ISO12117-2
- **FOPS** : Structure de protection contre les chutes d'objets
- **FOG** : Protection contre les chutes de matériaux de niveau 2 (Option) ISO10262

### Flexibles de haute qualité (haute pression) ▶

Les modèles HW de la série A utilisent des flexibles haute pression résistant mieux à la chaleur et à la pression, ce qui accroît la durabilité de la machine.



*L'entraînement hydrostatique aux 4 roues garantit une souplesse de conduite incomparable, même en conditions difficiles.*

# CONTRÔLE FACILE ET FONCTIONNEMENT AISÉ

Le regroupement d'un grand nombre de fonctions électroniques à l'endroit le plus pratique accroît l'efficacité de l'opérateur. Le système d'infodivertissement, fruit de la technologie de l'information avancée de Hyundai, accroît le confort et la productivité. Les modèles HW de la série A sont véritablement conçus en pensant à l'opérateur.

## Ergonomie et efficacité combinées

### Large tableau de bord intelligent ▶

L'écran de 8" de type capacitif, semblable à celui d'un smartphone, offre une excellente lisibilité. Parmi l'ensemble des fonctions importantes, des interrupteurs centralisés à l'écran permettent de contrôler le niveau d'AdBlue/DEF et la température extérieure.

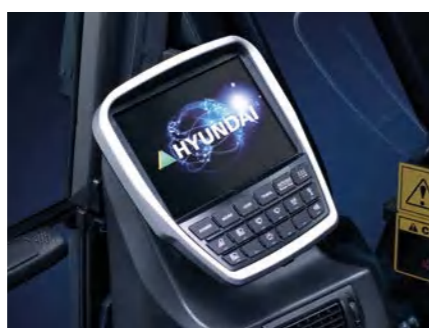

### Pilotage des accessoires par joystick et pédale ▶

Un joystick auxiliaire à 2 voies et une commande aux pédales simplifient l'utilisation pour l'opérateur, qui peut ainsi travailler plus sereinement.



### Système hydraulique auxiliaire à commande proportionnelle ▶

Un interrupteur de commande proportionnelle permet à l'opérateur de mieux contrôler la vitesse sans se fatiguer lors de l'exécution de tâches chronophages. Cette fonction peut aussi être commandée par une pédale, en modifiant le réglage dans le menu sur le tableau de bord.



### Commutateur rotatif ▶

L'accélérateur, la commande à distance du climatiseur et le tableau de bord peuvent être commandés à l'aide du contrôleur à commutateur rotatif bien pratique.



## Fonctionnement du bout des doigts

### Direction par joystick

Le modèle HW de la série A bénéficie d'une direction par joystick à main droite, pour manœuvrer simplement et rapidement et gagner en productivité.

### Mémoire du mode de travail

L'opérateur peut choisir entre trois modes de fonctionnement différents : Stationnement, Travail et Déplacement, pour commander automatiquement un large éventail de fonctions.

### Interrupteur marche avant/point mort/arrière et blocage de pont pivotant

L'interrupteur de marche avant/arrière (FNR) est placé juste au bout du doigt de l'opérateur. Le verrouillage de l'oscillation de l'essieu avant peut également être activé à partir du joystick. Cela accroît la commodité et la productivité sur les tâches exigeantes.

### Réglage fin et verrouillage de la giration tourelle

Cette option garantit un début et une fin de l'opération de giration sans à-coups (amortissement de la giration). La fonction de verrouillage de giration augmente la sécurité pendant les trajets sur route ou le transport.

Les modèles HW de la série A sont conçus en pensant à l'opérateur. Le regroupement d'un grand nombre de fonctions électroniques à l'endroit le plus pratique accroît l'efficacité de l'opérateur.



↑  
**13%**  
D'ESPACE EN PLUS DANS LA CABINE

Un siège de luxe et une climatisation complète contribuent au confort de travail de l'opérateur.

# L'ENVIRONNEMENT LE PLUS SÛR JAMAIS CONÇU

Dans son approche vis-à-vis de la sécurité, Hyundai ne se contente pas de satisfaire aux normes et à la réglementation. La sécurité est notre priorité et nous collaborons étroitement avec nos clients pour renforcer la protection des opérateurs, des ouvriers, des passants, des bâtiments et, bien sûr, des machines.

Le court rayon de giration offre aux opérateurs une plus grande tranquillité d'esprit et améliore la sécurité de leurs collègues et des passants : lors de travaux sur une voie de la route, la machine peut pivoter sans perturber la circulation sur la seconde voie.



## Meilleure visibilité, plus de sécurité

### Système de caméras AAVM (Surveillance de la vue panoramique avancée)

Les modèles HW de la série A sont équipés du système de caméra vidéo AAVM de pointe, donnant à l'opérateur un champ de vision sans obstacles à 360°.

- **IMOD** (Détection intelligente d'objets en mouvement) : informe l'opérateur de la présence de personnes ou d'objets dangereux dans la zone d'opération (distance de reconnaissance : 5 m).

Champ de vision sécurisé dans toutes les directions grâce à dix sortes de vues dont une vue à vol d'oiseau 3D et une vue 2D/4CH.

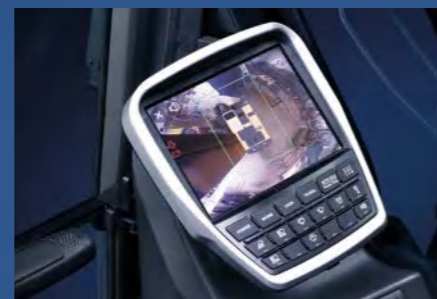

## Conçue pour un fonctionnement plus sûr

### Amortisseurs hydrauliques de la cabine

Les amortisseurs hydrauliques de la cabine, à ressort hélicoïdal, renforcent la durabilité et améliorent le confort de l'opérateur en réduisant sa fatigue.

### Direction d'urgence

En cas de défaillance de l'alimentation hydraulique, la direction manuelle s'active automatiquement.

### Caméra latérale

Outre la caméra arrière montée de série, une caméra peut être installée en option sur le côté droit de la machine afin d'accroître la visibilité de l'opérateur.

### Alarme d'avertissement de ceinture de sécurité

Si la ceinture de sécurité n'est pas bouclée lorsque la clé de contact est tournée, une alarme intermittente retentit et un témoin visuel s'allume. Cela souligne la priorité que nous accordons à la sécurité de l'opérateur.

### Frein de giration électronique

Afin de renforcer la sécurité et l'utilisation, une soupape et un système de commande électronique ont été ajoutés. Les temps d'ouverture et de fermeture de la soupape du frein de giration sont contrôlés par le système de détection et de contrôle.

### Régulateur de vitesse, limiteur de vitesse et vitesse lente

Le régulateur et le limiteur de vitesse permet à l'opérateur de réguler sa vitesse pendant les transits. Une vitesse lente automatique permet à l'opérateur de se concentrer sur le contrôle et le fonctionnement plus précis de la machine.

### Essieux et garde-boue

La pelle HW de série A a été équipée d'un essieu à toute épreuve pour une plus grande durabilité et pour améliorer la stabilité dans différentes conditions et applications de manutention. Des garde-boue robustes, couvrant la roue même lorsqu'elle est braquée, ont été ajoutés pour protéger les pneus des débris volants pendant la conduite.



### Activer le contrôle de sécurité automatique

Le verrouillage de sécurité automatique empêche tout fonctionnement non souhaité du fait que la pelle n'est plus contrôlée seulement par le levier RCV.



Le levier RCV est enfoncé.

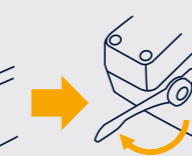

Déverrouiller le levier de sécurité.

Activer l'indicateur



Activer le « verrouillage de sécurité automatique ».

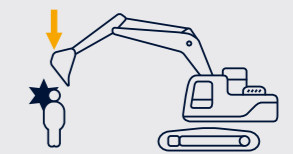

La pelle n'est pas contrôlée par le levier RCV et empêche tout fonctionnement non souhaité.

# FACILITÉ D'ENTRETIEN ET TÉLÉMATIQUE

Nos pelles de la série A sont conçues pour un entretien rapide et sans effort. Les différents composants et matériaux employés sont conçus pour durer longtemps et sans problème. Hi MATE, le système télématique de pointe développé par Hyundai, permet de surveiller les performances et l'activité de la machine. La connectivité maximum intégrée aide les responsables à mettre en place un chantier intelligent et à protéger la rentabilité à mesure que leur entreprise se développe.

## Entretien réduit, Temps de fonctionnement accru

### Entretien régulier amélioré

La facilité d'accès permet d'effectuer les entretiens plus rapidement, ce qui accroît la disponibilité de la machine et réduit les coûts d'exploitation. L'accès au niveau du sol aux filtres, aux raccords de graissage et aux contacteurs principaux, simplifie les entretiens.

### Intervalles d'entretien prolongés

L'intervalle de service du filtre à carburant du nouveau moteur a augmenté de 100 % (il passe de 500 à 1 000 h). De plus, l'huile hydraulique à longue durée de vie (intervalle de vidange de 5 000 h) contribue grandement à réduire le coût de la maintenance.

**100 %**  
D'AMÉLIORATION EN TERMES  
D'INTERVALLES D'ENTRETIEN



## Hi MATE

Pratique, facile et avantageux, Hi MATE, le système télématique de Hyundai, utilise la technologie de positionnement par satellite (GPS) pour fournir à ses clients le meilleur service et la meilleure assistance.

### Augmenter la productivité

En donnant notamment des informations sur les heures de service, le temps d'inactivité et la consommation de carburant, Hi MATE vous fait faire des économies et accroît la productivité. Les alertes d'entretien permettent de mieux planifier la maintenance.

### ECD (Diagnostics connectés du moteur)

L'ECD fournit des informations de dépannage et un entretien personnalisé. Aidés par les diagnostics à distance, les techniciens parviennent plus rapidement à résoudre les problèmes.

### Gérer vos machines

Localisation en temps réel Hi MATE  
Le système d'information Hi MATE permet une surveillance pratique de votre équipement via le site Web ou l'application mobile Hi MATE.

### Gestion mobile du parc

Notre gestion mobile du parc vous donne toutes les informations pour exploiter votre parc de manière efficace et économique.

### Renforcer la sécurité

Protéger votre équipement contre le vol ou l'utilisation non autorisée. Grâce aux alertes de géorepérage, Hi MATE vous avertit automatiquement lorsqu'une machine quitte une zone prédéfinie.



*HCE-DT Air permet aux mécaniciens de maintenance de se connecter sans fil à votre équipement via un smartphone et un ordinateur portable, directement sur site.*

## Vous êtes protégé

Les pièces d'origine Hyundai et les accessoires sont conçus pour maintenir votre machine en parfait état, allonger le temps de fonctionnement et procurer plus de confort et de productivité. Notre entrepôt européen de 13 000 m<sup>2</sup> peut livrer les pièces d'origine sous 24 heures aux concessionnaires de notre réseau.

Les garanties standard de Hyundai et les programmes d'extension de garanties vous apportent la tranquillité d'esprit et la maîtrise totale de vos coûts d'exploitation.



# TOUR D'HORIZON

# A

SERIES HW150A<sub>CR</sub> HW170A<sub>CR</sub>



## Productivité et efficacité

- Moteur Stage V haute performance, avec système de post-traitement des gaz d'échappement avancé **NOUVEAU**
- Système hydraulique Load Sensing **NOUVEAU**
- Contrôle de puissance variable **NOUVEAU**
- Entraînement hydrostatique aux 4 roues
- Jauge Eco
- Attelage de remorque (préconisation) **NOUVEAU** **OPTION**
- Ventilateur réversible à commande électronique **NOUVEAU**
- Tiltrotator **NOUVEAU** **OPTION**
- Machine guidage en 2D et 3D **NOUVEAU** **OPTION**
- Position flottante de la flèche **OPTION**

## Confort

- Colonne de direction à réglage tridirectionnel **NOUVEAU**
- Écran tactile le plus grand sur le marché (avec Wi-Fi)
- Gestion hydraulique d'accessoires
- Direction par joystick **OPTION**
- FNR et blocage de pont pivotant au joystick **NOUVEAU**
- Suspension flèche **NOUVEAU** **OPTION**
- Régulateur et limiteur de vitesse, vitesse lente
- Système audio avancé
- Climatisation intégrale

## Durabilité

- Structures des châssis supérieur et inférieur renforcées
- Axes, bagues et cales en polymère renforcés
- Module de refroidissement durable
- Flexibles de haute qualité (haute pression)
- Système de graissage centralisé **OPTION**

## Facilité d'entretien et connectivité

- ECD (Diagnostics connectés du moteur) **NOUVEAU**
- Accès amélioré au réservoir de DEF/AdBlue
- Pompe de remplissage de carburant avec autostop **OPTION**
- Système télématique Hi MATE de Hyundai
- Gestion mobile du parc **OPTION**

## Sécurité

- Système de caméras de surveillance de la vue panoramique avancée (AAVM) **OPTION**
- Phares de travail (LED)
- Cabine certifiée ROPS / FOPS
- Verre de sécurité
- Essieu large et garde-boue (HW170A CR seulement) **OPTION**
- Verrouillage de sécurité automatique **NOUVEAU**
- Clapets de sécurité sur tous les vérins
- Frein d'excavation automatique **NOUVEAU** **OPTION**



# HW150A CR / HW170A CR SPÉCIFICATIONS

SPÉCIFICATIONS	HW150A CR	HW170A CR
<b>MOTEUR</b>		
Fabricant / Modèle	CUMMINS / B4.5	
Type	Moteur diesel 4 cylindres 4 temps à injection directe et refroidi par eau, turbocompressé avec refroidissement de l'air de suralimentation, et à commande électronique.	
Puissance brute	129 kW (173 ch) à 2 200 tr/min	
Puissance nette	127 kW (170 ch) à 2 200 tr/min	
Puissance max.	129 kW (173 ch) à 2 200 tr/min	
Couple de pointe	780 N·m à 1 500 tr/min	
Cylindrée	4,5 l	

SYSTÈME HYDRAULIQUE		
Système Load Sensing (LUDV) avancé		
Répartition de débit indépendant de la charge		
<b>POMPE PRINCIPALE</b>		
Type	Pompe à cylindrée variable	
Flux max.	261 l/min @ 1 800 tr/min	
<b>POMPE AUX.</b>		
Type	Pompe à pistons	
Flux max.	60 l/min	

\* Load Sensing - Pompe à cylindrée variable : LUDV (Répartition de débit indépendant de la charge)

MOTEURS HYDRAULIQUES		
Déplacement	Moteur à pistons à axes courbés, avec clapet de frein et frein de stationnement	
Giration	Moteur à pistons radiaux	
<b>RÉGLAGE DE CLAPET DE DÉCHARGE</b>		
Circuits des accessoires	350 kgf/cm <sup>2</sup> (4 970 psi)	
Déplacement	380 kgf/cm <sup>2</sup> (5 400 psi)	
Amplification de puissance (flèche, bras, godet)	380 kgf/cm <sup>2</sup> (5 400 psi)	
Circuit de giration	285 kgf/cm <sup>2</sup> (4 050 psi)	
Circuit pilote	35 kgf/cm <sup>2</sup> (500 psi)	
Vanne de service	Installée	

VÉRINS HYDRAULIQUES			
Nbre d'alésages de cylindres x course	Bras :	1-115 x 1 138 mm	1-120 x 1 235 mm
	Godet :	1-100 x 850 mm	1-105 x 995 mm
	Lame :	2-110 x 235 mm	2-110 x 235 mm
	Stabilisateur :	2-125 x 463 mm	2-125 x 463 mm
	Flèche monobloc :	1-105 x 1 105 mm	
	Flèche articulée :	2-105 x 992 mm	2-110 x 992 mm
	Ajust. (flèche) :	1-145 x 634 mm	1-160 x 624 mm

\* Huile hydraulique biodégradable Hyundai (HBHO) disponible.

ENTRAÎNEMENTS ET FREINS		
Entraînement hydrostatique aux 4 roues. La transmission à pignons hélicoïdaux en prise constante fournit 2 rapports de marche avant et marche arrière.		
Effort de traction au crochet max.	9 234 kgf	10 720 kgf
	1er : 9,5 km/h	1er : 9,5 km/h
Vitesse de déplacement	2ème : 35 km/h ou 20 km/h (Option)	2ème : 35 km/h ou 20 km/h (Option)
Pente franchissable	30° (70 %)	35° (70 %)
Frein de service :		
- Frein double indépendant, frein hydraulique intégral sur essieu avant et arrière.		
- Frein à disques humides multiples, à activation hydraulique et désactivation par ressort.		
Frein de stationnement :		
- Frein à disques humides, à désactivation hydraulique et activation par ressort, dans la transmission.		

COMMANDES	
Commande pilote	Deux joysticks avec un levier de sécurité (gauche) : giration et bras, (droit) : flèche et godet (ISO) FNR au joystick droit / Blocage de pont pivotant au joystick gauche
Commande des accessoires	3 modes disponibles : Poussée / Proportionnel / Permanent
Accélérateur	Électrique, à cadran
Mode de fonctionnement	3 modes disponibles : P (stationnement), W (travail), T (déplacement)

SPÉCIFICATIONS	HW150A CR	HW170A CR
<b>ESSIEU ET ROUES</b>		
Essieu avant entièrement flottant, soutenu par un axe central pour permettre l'oscillation. Fonction de verrouillage d'oscillation (blocage de pont pivotant) pour un fonctionnement sécurisé. L'essieu arrière est fixé sur le châssis inférieur.		
Pneus	10.00-20-14PR, jumelés (à chambre à air)	
(en option)	10.00-20, jumelés (à bandage plein)	
	10.00-20-16PR, jumelés (à chambre à air)	
<b>SYSTÈME DE DIRECTION</b>		
Système de direction de type à orbitrol, à commande hydraulique, qui agit sur les roues avant via les vérins de direction.		
Rayon de braquage min.	6 300 mm	

SYSTÈME DE GIRATION	
Moteur de giration	Moteur à pistons radiaux à cylindrée fixe
Réducteur de giration	Réducteur planétaire
Lubrification des roulements de giration	À bain d'huile
Frein de giration	Disques humides multiples
Vitesse de giration	9,3 tr/min

CAPACITÉS DE LIQUIDE DE REFROIDISSEMENT ET DE LUBRIFIANT	
	litres
Réservoir de carburant	200
Liquide de refroidissement moteur	19,5
Huile moteur	11
Dispositif de giration - Huile pour engrenages (OPT)	6,2 (5,0)
Dispositif de giration - Graisse (OPT)	(1,2)
Essieu	Avant : 15,5 Arrière : 17,5
Transmission	2,5
Système hydraulique (réservoir inclus)	187
Réservoir hydraulique	103
DEF/AdBlue®	27

CHÂSSIS DE ROULEMENT	
Châssis de type caisson renforcé, intégralement soudé, basse tension. Une lame et des stabilisateurs sont disponibles. Une conception à broches.	
Lame	Lame montée en parallélogramme pour soutenir la machine en action, ainsi que pour le guidage machine et le remblayage.
Stabilisateur	Utiles pour disposer d'une stabilité maximale lors de l'excavation et du levage. À monter à l'avant ou à l'arrière de la machine.

POIDS OPÉRATIONNEL (APPROXIMATIF)		
HW150A CR : poids opérationnel, incluant flèche articulée 4 710 mm, bras 2 450 mm, godet bombé SAE 0,70 m <sup>3</sup> , lubrifiant, liquide de refroidissement, réservoir de carburant plein, réservoir hydraulique et équipement standard.		
HW170A CR : poids opérationnel, incluant flèche articulée 5 000 mm, bras 2 450 mm, godet bombé SAE 0,70 m <sup>3</sup> , lubrifiant, liquide de refroidissement, réservoir de carburant plein, réservoir hydraulique et équipement standard.		
<b>POIDS OPÉRATIONNEL</b>		
Lame arrière	17 170 kg	18 820 kg
Stabilisateurs arrière	17 440 kg	19 090 kg
Stabilisateurs avant et lame arrière	18 390 kg	20 040 kg
Lame avant et stabilisateurs arrière	18 390 kg	20 040 kg
Quatre stabilisateurs	18 660 kg	20 310 kg

SYSTÈME DE CLIMATISATION	
Le système de climatisation contient du frigorigène fluoré à effet de serre R134a (potentiel de réchauffement climatique = 1 430). Le système contient 0,75 kg de frigorigène, soit un équivalent de 1,07 tonne métrique de CO <sub>2</sub> .	

# HW150A CR DIMENSIONS ET PLAGE DE TRAVAIL

## HW150A CR DIMENSIONS DE LA FLÈCHE MONOBLOC

Flèche monobloc 4,6 m - Bras 2,0 m, 2,45 m, 2,6 m - Lame arrière

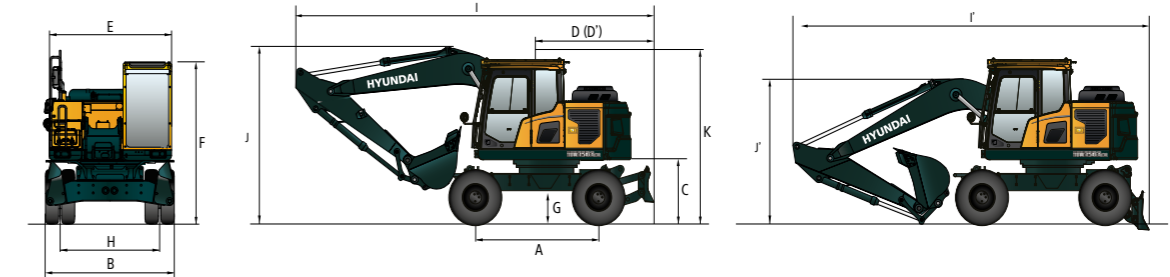

A	Empattement	2 600
B	Largeur hors tout	2 530
C	Garde au sol du contrepoids	1 265
D	Distance par rapport à l'arrière	1 790
D'	Rayon de giration par rapport à l'arrière	1 800
E	Largeur de structure supérieure	2 500
F	Hauteur hors tout de la cabine	3 230
G	Garde au sol min.	370
H	Bande de roulement	1 944
K	Hauteur hors tout du garde-corps	3 450

Unités : mm

Longueur de la flèche		4 600		
Longueur du bras		2 000	2 450	2 600
I	Longueur hors tout (position Déplacement)	7 885	7 710	7 610
I'	Longueur hors tout (position Expédition)	7 780	7 830	7 845
J	Hauteur hors tout de la flèche (position Déplacement)	3 270	3 790	3 930
J'	Hauteur hors tout de la flèche (position Expédition)	2 820	2 990	3 110

## HW150A CR PLAGE DE TRAVAIL DE LA FLÈCHE MONOBLOC

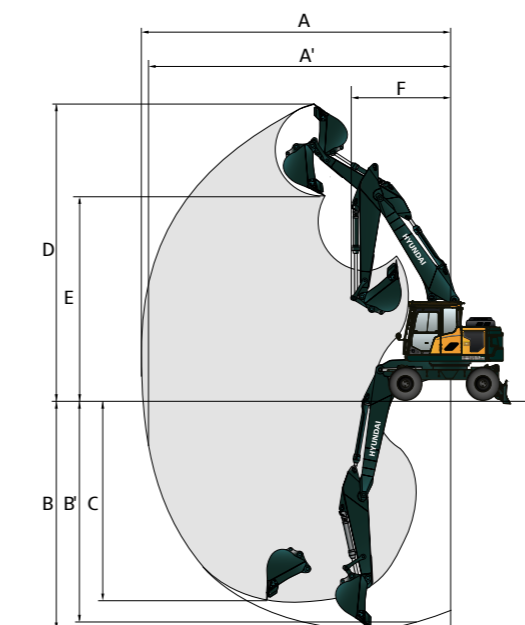

Unités : mm

Longueur de la flèche		4 600		
Longueur du bras		2 000	2 450	2 600
A	Portée d'excavation max.	7 940	8 370	8 520
A'	Portée d'excavation au sol max.	7 710	8 150	8 300
B	Profondeur d'excavation max.	4 680	5 130	5 280
B'	Profondeur d'excavation max. (niveau 8')	4 425	4 920	5 070
C	Profondeur d'excavation max., paroi verticale	4 220	4 675	4 820
D	Hauteur d'excavation max.	8 520	8 830	8 920
E	Hauteur de déversement max.	6 080	6 380	6 470
F	Rayon de giration min.	2 650	2 740	2 755

# HW150A CR DIMENSIONS ET PLAGE DE TRAVAIL

## HW150A CR DIMENSIONS DE LA FLÈCHE ARTICULÉE

Flèche articulée 4,71 m - Bras 2,0 m, 2,45 m, 2,6 m - Lame arrière

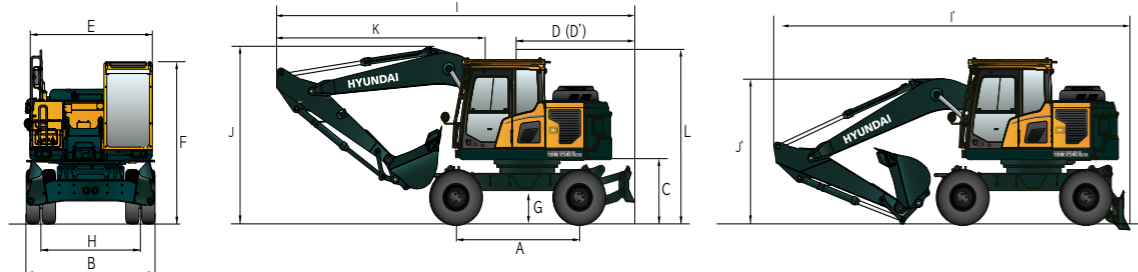

Unités : mm

A	Empattement	2 600
B	Largeur hors tout	2 530
C	Garde au sol du contrepoids	1 265
D	Distance par rapport à l'arrière	1 790
D'	Rayon de giration par rapport à l'arrière	1 800
E	Largeur de structure supérieure	2 500
F	Hauteur hors tout de la cabine	3 230
G	Garde au sol min.	370
H	Bande de roulement	1 944
L	Hauteur hors tout du garde-corps	3 450

Longueur de la flèche		4 710		
Longueur du bras		2 000	2 450	2 600
I	Longueur hors tout (position Déplacement)	5 980	5 940	5 920
I'	Longueur hors tout (position Expédition)	7 940	7 945	7 950
J	Hauteur hors tout de la flèche (position Déplacement)	3 980	3 970	3 980
J'	Hauteur hors tout de la flèche (position Expédition)	2 940	2 990	3 040
K	Extrémité de l'accessoire par rapport au volant	2 820	2 990	3 110

# HW170A CR DIMENSIONS ET PLAGE DE TRAVAIL

## HW170A CR DIMENSIONS DE LA FLÈCHE ARTICULÉE

Flèche articulée 5,0 m - Bras 2,0 m, 2,45 m, 2,6 m - Lame arrière

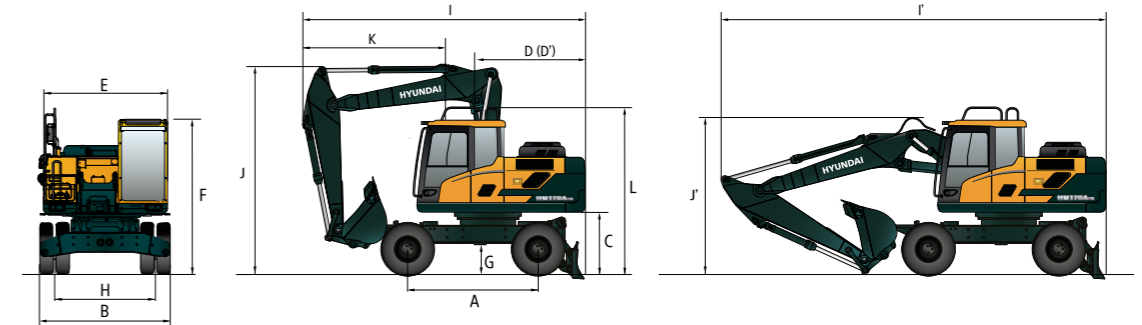

Unités : mm

A	Empattement	2 600
B	Largeur hors tout (STD / essieu large)	2 530 / 2 700
C	Garde au sol du contrepoids	1 265
D	Distance par rapport à l'arrière	1 830
D'	Rayon de giration par rapport à l'arrière	1 830
E	Largeur de structure supérieure	2 500
F	Hauteur hors tout de la cabine	3 220
G	Garde au sol min.	340
H	Bande de roulement	1 944
L	Hauteur hors tout du garde-corps	3 275

Longueur de la flèche		5 000		
Longueur du bras		2 000	2 450	2 600
I	Longueur hors tout (position Déplacement)	5 880	5 850	5 790
I'	Longueur hors tout (position Expédition)	7 900	7 860	7 820
J	Hauteur hors tout de la flèche (position Déplacement)	3 940	3 940	3 960
J'	Hauteur hors tout de la flèche (position Expédition)	2 940	2 900	3 150
k	Extrémité de l'accessoire par rapport au volant	3 050	3 030	2 960

## HW150A CR PLAGE DE TRAVAIL DE LA FLÈCHE ARTICULÉE

Unités : mm

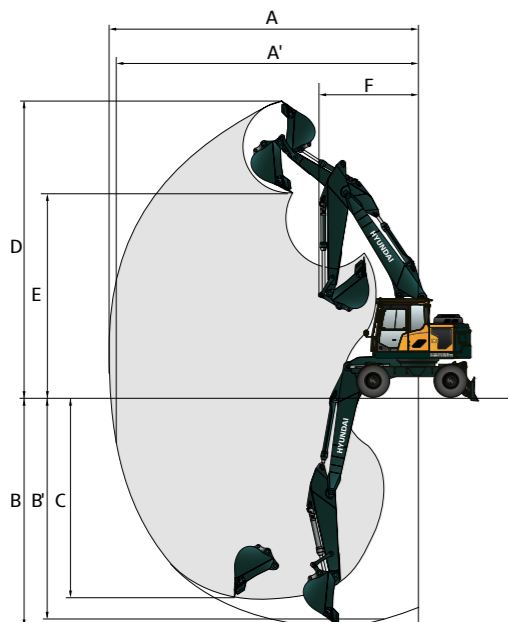

Longueur de la flèche		4 710		
Longueur du bras		2 000	2 450	2 600
A	Portée d'excavation max.	8 110	8 550	8 700
A'	Portée d'excavation au sol max.	7 890	8 340	8 490
B	Profondeur d'excavation max.	4 570	5 020	5 170
B'	Profondeur d'excavation max. (niveau 8')	4 450	4 910	5 060
C	Profondeur d'excavation max., paroi verticale	3 950	4 430	4 575
D	Hauteur d'excavation max.	9 110	9 460	9 580
E	Hauteur de déversement max.	6 630	6 970	7 090
F	Rayon de giration min.	2 660	2 670	2 710

## HW170A CR DIMENSIONS DE LA FLÈCHE ARTICULÉE

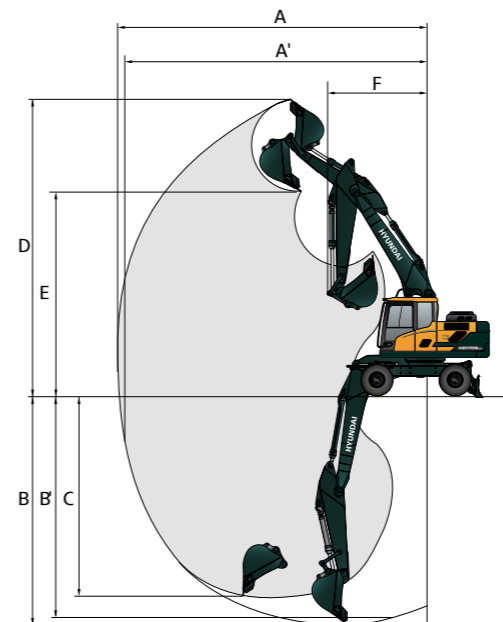

Unités : mm



Longueur de la flèche		5 000		
Longueur du bras		2 000	2 450	2 600
A	Portée d'excavation max.	8 490	8 950	9 020
A'	Portée d'excavation au sol max.	8 280	8 750	8 820
B	Profondeur d'excavation max.	4 980	5 440	5 565
B'	Profondeur d'excavation max. (niveau 8')	4 870	5 340	5 460
C	Profondeur d'excavation max., paroi verticale	4 150	4 680	4 680
D	Hauteur d'excavation max.	9 370	9 785	9 680
E	Hauteur de déversement max.	6 660	7 060	6 980
F	Rayon de giration min.	3 380	3 040	3 500











# HW150A CR

# CAPACITÉ DE LEVAGE











 Masse brute maximale sur l'avant  Masse brute maximale sur le côté ou à 360°

## HW150A CR FLÈCHE MONOBLOC











Flèche monobloc 4,6 m - Bras 2,00 m équipé d'un contrepoids de 3 250 kg - Lame abaissée

Hauteur du point de levage m	Rayon du point de levage								À la portée max.		
	1,5 m		3,0 m		4,5 m		6,0 m		Capacité	Portée	
											m
6,0 m	kg				*4 420	4 350			*3 340	*3 340	5,19
4,5 m	kg				*4 810	4 240	*3 870	2 710	*3 120	2 610	6,13
3,0 m	kg				*5 800	4 020	4 190	2 640	*3 150	2 290	6,59
1,5 m	kg				6 280	3 800	4 090	2 550	*3 380	2 190	6,68
0,0 m	kg		*6 020	*6 020	6 150	3 680	4 030	2 500	3 670	2 290	6,42
-1,5 m	kg	*6 310	*6 310	*9 650	6 750	6 150	3 680		4 310	2 670	5,74
-3,0 m	kg			*7 160	6 940				*4 610	3 860	4,46

Flèche monobloc 4,6 m - Bras 2,45 m équipé d'un contrepoids de 3 250 kg - Lame abaissée

Hauteur du point de levage m	Rayon du point de levage								À la portée max.			
	3,0 m		4,5 m		6,0 m		7,5 m		Capacité	Portée		
											m	
7,5 m	kg								*2.900	*2.900	4,19	
6,0 m	kg								*2.400	*2.400	5,74	
4,5 m	kg					*4.340	4.300	*3.870	2.740	*2.250	*2.250	6,60
3,0 m	kg			*8.000	7.500	*5.370	4.060	4.200	2.650	*2.260	2.060	7,03
1,5 m	kg			*5.100	*5.100	6.300	3.810	4.080	2.540	*2.410	1.980	7,12
0,0 m	kg			*6.320	*6.320	6.130	3.660	4.000	2.470	*2.730	2.050	6,87
-1,5 m	kg	*5.450	*5.450	*10.200	6.650	6.090	3.620	3.990	2.460	*3.420	2.340	6,24
-3,0 m	kg			*8.180	6.800	*5.500	3.700			*4.460	3.140	5,10









Flèche monobloc 4,6 m - Bras 2,60 m équipé d'un contrepoids de 3 250 kg - Lame abaissée

Hauteur du point de levage m	Rayon du point de levage								À la portée max.			
	3,0 m		4,5 m		6,0 m		7,5 m		Capacité	Portée		
											m	
7,5 m	kg								*2 670	*2 670	4,43	
6,0 m	kg								*2 230	*2 230	5,92	
4,5 m	kg					*4 190	*4 190	*3 770	2 750	*2 100	*2 100	6,76
3,0 m	kg			*7 640	7 570	*5 230	4 080	4 210	2 660	*2 120	2 000	7,18
1,5 m	kg			*5 810	*5 810	6 310	3 820	4 080	2 540	*2 250	1 920	7,26
0,0 m	kg			*6 390	*6 390	6 130	3 650	3 990	2 460	*2 540	1 990	7,01
-1,5 m	kg	*5 220	*5 220	*10050	6 610	6 070	3 610	3 970	2 440	*3 130	2 250	6,40
-3,0 m	kg	*9 280	*9 280	*8 470	6 750	*5 700	3 670			*4 400	2 960	5,30











1. Les capacités de levage sont basées sur la norme ISO 10567.
2. La capacité de levage des modèles HW de la Série A ne dépasse pas 75 % de la charge de basculement avec la machine sur un sol ferme et de niveau, ou 87 % de la capacité hydraulique totale.
3. Le point de levage est l'axe de montage du pivot du godet sur le bras (sans masse du godet).
4. (\*) indique une charge limitée par la capacité hydraulique.
5. Prudence : veuillez observer les réglementations locales et les instructions relatives aux opérations de levage.

## HW150A CR FLÈCHE ARTICULÉE









Flèche articulée 4,71 m - Bras 2,00 m équipé d'un contrepoids de 3 250 kg - Lame abaissée

Hauteur du point de levage m	Rayon du point de levage						À la portée max.			
	3,0 m		4,5 m		6,0 m		Capacité	Portée		
									m	
7,5 m	kg							*4 440	*4 440	3,71
6,0 m	kg				*4 210	*4 210		*3 480	3 200	5,41
4,5 m	kg	*5 850	*5 850	*4 650	4 240	*4 240	2 710	*3 210	2 470	6,32
3,0 m	kg			*5 640	3 990	4 190	2 630	*3 180	2 180	6,77
1,5 m	kg			6 270	3 760	4 080	2 530	*3 350	2 090	6,86
0,0 m	kg			6 140	3 640	4 020	2 470	3 530	2 190	6,60
-1,5 m	kg	*9 690	6 710	6 140	3 640			4 110	2 530	5,94

Flèche articulée 4,71 m - Bras 2,45 m équipé d'un contrepoids de 3 250 kg - Lame abaissée

Hauteur du point de levage m	Rayon du point de levage								À la portée max.		
	1,5 m		3,0 m		4,5 m		7,5 m		Capacité	Portée	
											m
7,5 m	kg								*3.050	*3.050	4,49
6,0 m	kg								*2.510	*2.510	5,97
4,5 m	kg			*3.710	*3.710				*2.330	2.210	6,80
3,0 m	kg			*4.210	*4.210	*3.880	2.730		*2.310	1.970	7,21
1,5 m	kg			*5.230	4.040	4.200	2.630		*2.410	1.890	7,30
0,0 m	kg			6.290	3.770	4.080	2.520		*2.410	1.890	7,30
0,0 m	kg	*4.890	*4.890	6.120	3.620	3.990	2.440		*2.670	1.960	7,05
-1,5 m	kg	*8.930	6.600	6.080	3.590	3.980	2.430		*3.210	2.230	6,45
-3,0 m	kg										

Flèche articulée 4,71 m - Bras 2,60 m équipé d'un contrepoids de 3 250 kg - Lame abaissée

Hauteur du point de levage m	Rayon du point de levage						À la portée max.					
	3,0 m		4,5 m		6,0 m		Capacité	Portée				
									m			
7,5 m	kg							*2.810	*2.810	4,73		
6,0 m	kg							*2.330	*2.330	6,15		
4,5 m	kg					*3.420	*3.420	*2.880	2.760	*2.330	*2.330	6,15
3,0 m	kg			*4.060	*4.060	*37.80	2.750	*2.170	2.130	2.130	6,95	
1,5 m	kg	*7.590	7.510	*5.090	4.060	*4.180	2.640	*2.160	1.910	1.910	7,36	
0,0 m	kg			*6.200	3.780	4.080	2.520	*2.250	1.840	1.840	7,44	
0,0 m	kg	*4.980	*4.980	6.110	3.610	3.990	2.430	*2.480	1.900	1.900	7,20	
-1,5 m	kg	*8.600	6.560	6.060	3.570	3.960	2.420	*2.960	2.140	2.140	6,61	
-3,0 m	kg					*5.860	3.640					

1. Les capacités de levage sont basées sur la norme ISO 10567.
2. La capacité de levage des modèles HW de la Série A ne dépasse pas 75 % de la charge de basculement avec la machine sur un sol ferme et de niveau, ou 87 % de la capacité hydraulique totale.
3. Le point de levage est l'axe de montage du pivot du godet sur le bras (sans masse du godet).
4. (\*) indique une charge limitée par la capacité hydraulique.
5. Prudence : veuillez observer les réglementations locales et les instructions relatives aux opérations de levage.

# HW170A CR

## CAPACITÉ DE LEVAGE

Masse brute maximale sur l'avant Masse brute maximale sur le côté ou à 360°

### HW170A CR FLÈCHE ARTICULÉE

Flèche articulée de 5,1 m - bras de 2,00 m équipé d'un contrepoids de 4 200 kg - lame abaissée

Hauteur du point de levage m	Rayon du point de levage						À la portée max.		
	3,0 m		4,5 m		6,0 m		Capacité		Portée
									m
7,5 m	kg						*4 790	*4 790	4,19
6,0 m	kg		*4 310	*4 310			*4 390	3 240	5,75
4,5 m	kg		*4 930	4 680	*4 350	3 000	4 000	2 550	6,60
3,0 m	kg		*6 070	4 350	4 560	2 880	3 570	2 250	7,03
1,5 m	kg		6 770	4 070	4 430	2 750	3 450	2 160	7,12
0,0 m	kg		6 630	3 940	4 340	2 680	3 600	2 240	6,87
-1,5 m	kg	*9 480	7 320	6 630	3 950	4 360	2 690	2 570	6,24

Flèche articulée de 5,1 m - bras de 2,45 m équipé d'un contrepoids de 4 200 kg - lame abaissée

Hauteur du point de levage m	Rayon du point de levage								À la portée max.		
	3,0 m		4,5 m		6,0 m		7,5 m		Capacité		Portée
											m
7,5 m	kg			*4 020	*4 020				*2 760	*2 760	4,95
6,0 m	kg			*3 820	*3 820	*3 550	3 070		*2 330	*2 330	6,31
4,5 m	kg			*4 470	*4 470	*4 010	3 020		*2 180	*2 180	7,10
3,0 m	kg			*5 630	4 410	*4 480	2 880	*2 180	2 020	*2 160	7,50
1,5 m	kg			*6 770	4 080	4 420	2 740	*2 940	1 980	*2 260	7,58
0,0 m	kg			6 600	3 910	4 310	2 640		*2 490	2 010	7,35
-1,5 m	kg	*8 350	7 170	6 560	3 880	4 280	2 620		*2 960	2 250	6,77
-3,0 m	kg			*6 380	3 970						

Flèche articulée de 5,1 m - bras de 2,60 m équipé d'un contrepoids de 4 200 kg - lame abaissée

Hauteur du point de levage m	Rayon du point de levage								À la portée max.		
	3,0 m		4,5 m		6,0 m		7,5 m		Capacité		Portée
											m
7,5 m	kg			*3 810	*3 810				*2 920	*2 920	5,15
6,0 m	kg			*3 660	*3 660	*3 740	3 090		*2 510	*2 510	6,47
4,5 m	kg			*4 310	*4 310	*3 900	3 030		*2 360	2 190	7,24
3,0 m	kg			*5 480	4 430	*4 390	2 890	*3 130	2 020	*2 360	7,63
1,5 m	kg			*6 660	4 090	4 420	2 740	3 170	1 970	*2 470	7,71
0,0 m	kg			6 590	3 900	4 300	2 630		*2 730	1 940	7,48
-1,5 m	kg	*8 140	7 130	6 540	3 850	4 270	2 600		*3 240	2 170	6,91
-3,0 m	kg			*6 510	3 930						

1. Les capacités de levage sont basées sur la norme ISO 10567.
2. La capacité de levage des modèles HW de la Série A ne dépasse pas 75 % de la charge de basculement avec la machine sur un sol ferme et de niveau, ou 87 % de la capacité hydraulique totale.
3. Le point de levage est l'axe de montage du pivot du godet sur le bras (sans masse du godet).
4. (\*) indique une charge limitée par la capacité hydraulique.
5. Prudence : veuillez observer les réglementations locales et les instructions relatives aux opérations de levage.

# HW150A CR / HW170A CR

## GUIDE DE SÉLECTION DE GODET ET FORCE D'EXCAVATION

### HW150A CR GODETS

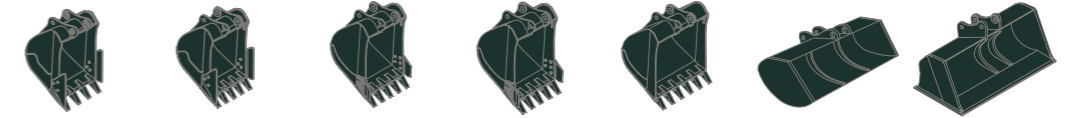

plein SAE m³	◆ 0,50	◆ 0,61	0,52	0,65	0,71	■ 0,45	● 0,55
			0,58				

Capacité m³	Largeur mm	Poids kg	Dent EA	Recommandation, mm							
				Contrepoids 4 200 kg							
				Flèche monobloc 4 600			Flèche monobloc 4 710 (2PCS)				
plein SAE	plein CECE	Sans couteaux latéraux	Avec couteaux latéraux								
0,58	0,50	950	1 100	480	5	●	○	○	●	○	■
0,52	0,45	870	1 020	460	5	●	○	○	●	○	○
0,65	0,55	1 060	1 210	513	5	○	■	■	○	■	■
0,71	0,60	1 140	1 300	536	5	○	■	■	■	▲	▲
■ 0,45	0,40	1 520	1 520	410	0	●	●	●	●	●	●
● 0,55	0,45	1 800	1 800	585	0	●	○	○	●	○	■
◆ 0,50	0,45	762	821	439	4	●	●	●	●	●	●
◆ 0,61	0,54	914	974	490	5	●	○	○	○	■	■

- ◆ Usage général
- Usage intensif
- Roc-usage intensif
- Applicable aux matériaux d'une densité de 2 100 kgf/m³ max.
- Applicable aux matériaux d'une densité de 1 800 kgf/m³ max.
- Applicable aux matériaux d'une densité de 1 500 kgf/m³ max.
- ▲ Applicable aux matériaux d'une densité de 1 200 kgf/m³ max.
- X Déconseillé

### HW170A CR GODETS

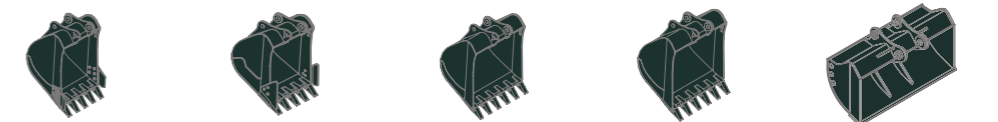

plein SAE m³	0,70	◆ 0,73	0,89	■ 0,69	● 0,75
	0,76	◆ 0,85	1,05		

Capacité m³	Largeur mm	Poids kg	Dent EA	Recommandation, mm				
				Contrepoids 4 200 kg				
				Flèche articulée 4 990				
plein SAE	plein CECE	Sans couteaux latéraux	Avec couteaux latéraux					
0,70	0,60	1 020	1 100	600	5	○	■	■
0,76	0,65	1 090	1 170	620	5	■	▲	▲
0,89	0,77	1 250	1 325	680	6	▲	▲	X
1,05	0,90	1 430	1 510	740	6	X	X	X
■ 0,69	0,62	1 050	-	720	5	○	■	▲
● 0,75	0,65	1 760	-	540	0	○	■	■
◆ 0,73	0,67	914	946	620	5	○	■	▲
◆ 0,85	0,76	1 067	1 096	670	5	■	▲	▲

- ◆ Usage général
- Usage intensif
- Roc-usage intensif
- Applicable aux matériaux d'une densité de 2 100 kgf/m³ max.
- Applicable aux matériaux d'une densité de 1 800 kgf/m³ max.
- Applicable aux matériaux d'une densité de 1 500 kgf/m³ max.
- ▲ Applicable aux matériaux d'une densité de 1 200 kgf/m³ max.
- X Déconseillé

HW150A CR / HW170A CR

# GUIDE DE SÉLECTION DE GODET ET FORCE D'EXCAVATION

## ACCESSOIRE

Les flèches et les bras sont soudés selon une conception à caisson plein basse tension. Des bras de 2,0 m, 2,45 m et 2,6 m sont disponibles.

### FORCE D'EXCAVATION HW150A CR

Flèche	Longueur	mm	Mono 4 600			Remarque
Bras	Longueur	mm	2 000	2 450	2 600	
Force d'excavation du godet	SAE	kN	87,8 [107]	87,9 [95,4]	87,9 [95,4]	[ ] : Power Boost
		kgf	8 956,9 [9 720]	8 960,9 [9 730]	8 960,9 [9 730]	
		kN	102,9 [111,7]	102,9 [111,7]	102,9 [111,7]	
	ISO	kgf	10 489,4 [11 390]	10 494 [11 390]	10 494 [11 390]	
		kN	74,2 [80,6]	63,6 [69,0]	61,1 [66,3]	
		kgf	7 569,4 [8 220]	6 485,2 [7 040]	6 230,3 [6 760]	
Force de poussée du bras	SAE	kN	74,2 [80,6]	63,6 [69,0]	61,1 [66,3]	
		kgf	7 569,4 [8 220]	6 485,2 [7 040]	6 230,3 [6 760]	
		ISO	kN	77,9 [84,5]	66,3 [72,0]	63,6 [69,0]
		kgf	7 942 [8 620]	6 763,7 [7 340]	6 485,9 [7 040]	

Flèche	Longueur	mm	Flèche articulée 4 710			Remarque
Bras	Longueur	mm	2 000	2 450	2 600	
Force d'excavation du godet	SAE	kN	87,8 [95,3]	87,9 [95,4]	87,9 [95,4]	[ ] : Power Boost
		kgf	8 956,9 [9 720]	8 960,9 [9 730]	8 960,9 [9 730]	
		kN	102,9 [111,7]	102,9 [111,7]	102,9 [111,7]	
	ISO	kgf	10 489,4 [11 390]	10 494 [11 390]	10 494 [11 390]	
		kN	74,2 [80,6]	63,6 [69,0]	61,1 [66,3]	
		kgf	7 569,4 [8 220]	6 485,2 [7 040]	6 230,3 [6 760]	
Force de poussée du bras	SAE	kN	74,2 [80,6]	63,6 [69,0]	61,1 [66,3]	
		kgf	7 569,4 [8 220]	6 485,2 [7 040]	6 230,3 [6 760]	
		ISO	kN	77,9 [84,5]	66,3 [72,0]	63,6 [69,0]
		kgf	7 942 [8 620]	6 763,7 [7 340]	6 485,9 [7 040]	

### FORCE D'EXCAVATION HW170A CR

Flèche	Longueur	mm	5 100			Remarque
Bras	Longueur	mm	2 000	2 450	2 600	
Force d'excavation du godet	SAE	kN	98 [107]	98 [107]	98 [107]	[ ] : Power Boost
		kgf	10 008 [10 920]	9 992 [10 900]	10 026 [10 940]	
		kN	115 [125]	115 [125]	115 [126]	
	ISO	kgf	11 726 [12 790]	11 706 [12 770]	11 746 [12 810]	
		kN	85 [93]	67 [73]	67 [73]	
		kgf	8 648 [9 430]	6 858 [7 480]	6 798 [7 420]	
Force de poussée du bras	SAE	kN	85 [93]	67 [73]	67 [73]	
		kgf	8 648 [9 430]	6 858 [7 480]	6 798 [7 420]	
		ISO	kN	89 [98]	70 [77]	70 [76]
		kgf	9 118 [9 950]	7 178 [7 830]	7 106 [7 750]	

# ÉQUIPEMENT STANDARD / OPTION

MOTEUR	STD
Moteur Cummins B 4.5	•

SYSTÈME HYDRAULIQUE	STD
<b>Système Load Sensing (LUDV) avancé</b>	
3 modes de puissance, 3 modes de fonctionnement, mode utilisateur	•
Ampli. puissance	•
Gestion hydraulique d'accessoires	•
3 modes de commande des accessoires (Poussée/Prop./Permanente)	•
Ralenti automatique du moteur	•
Arrêt automatique du moteur	•
Commande électronique du ventilateur (réversible)	•
Moteur de déplacement 35 km/h ou 20 km/h	•
Huile hydraulique biodégradable Hyundai (HBHO)	•

CABINE ET INTÉRIEUR	STD
---------------------	-----

<b>Cabine standard ISO</b>	
Cabine en acier toutes saisons avec visibilité à 360°	•
Essuie-glace de type parallèle	•
Radio / USB / Lecteur MP3	•
Système de téléphonie mobile mains libres avec USB	•
Prise 12 V (convertisseur 24 VCC à 12 VCC)	•
Klaxon électrique	•
Verre de sécurité - Verre trempé et pare-brise en verre feuilleté	•
Fenêtres en verre de sécurité	•
Fenêtre avant rabattable coulissante	•
Fenêtre latérale coulissante (G)	•
Porte verrouillable	•
Boîtier de conservation de chaud et froid	•
Compartment de rangement	•
Store de toit de cabine transparent	•
Pare-soleil	•
Serrures de porte et de cabine, une clé	•
Clé intelligente et bouton Démarrage	•
Joysticks proportionnels commandés par pilote	•
Volant avec colonne de direction à réglage tridirectionnel	•
Pare-pluie sur la fenêtre avant de la cabine	•
<b>Climatisation automatique</b>	
Climatisation et chauffage	•
Dégivreur	•
Aide au démarrage (réchauffeur de grille d'air) par temps froid	•

<b>Surveillance centralisée</b>	
Écran tactile 8 pouces à affichage LCD	•
Compteur de vitesse ou odomètre / Accél.	•
Jauge de température du liquide de refroidissement du moteur	•
Puissance max.	•
Basse vitesse / Haute vitesse	•
Ralenti automatique	•
Avertissement de surcharge avec alarme	•
Contrôle du moteur	•
Encrassement des filtres à air	•
Indicateurs	•
Jauge ECO	•
Jauge de niveau de carburant	•
Jauge de température d'huile hyd.	•
Avertissements	•
Erreur de communication	•
Batterie faible	•
Horloge	•
<b>Siège</b>	
Siège à suspension pneumatique réglable avec chauffage	•
Siège à suspension mécanique avec chauffage	•
<b>Cabine ROPS (ISO 12117-2)</b>	
ROPS (Structure de protection anti-retournement)	•
<b>CABINE FOPS/FOG (ISO 10262) Niveau 2</b>	
FOPS (Structure de protection contre les chutes d'objets)	•
FOG (Protection contre les chutes de matériaux)	Protection frontale et supérieure Protection supérieure

SÉCURITÉ	STD
----------	-----

Clapet de sécurité sur vérins de flèche avec avertisseur de surcharge	•
Clapet de sécurité sur vérin de bras	•
Clapet de sécurité sur vérins de lame et de pont pivotant	•
Quatre rétroviseurs extérieurs	•
Caméra arrière	•
Caméra arrière et de rétroviseur	•
AAVM (Surveillance de la vue panoramique avancée)	•
Quatre phares de travail avant LED (2 sur la flèche, 2 sur le châssis avant)	•
Phare de travail arrière LED	•
Gyrophare LED	•
Alarme de déplacement	•
Frein de giration automatique	•
Blocage d'orientation	•
Frein d'excavation automatique	•
Direction par joystick	•
Coupe-circuit de batterie	•
Cales de roues	•

ACCESSOIRE	STD
------------	-----

<b>Options pour la flèche HW150A CR</b>	
Monobloc 4,6 m	•
Articulée 4,71 m	•
<b>Options pour la flèche HW170A CR</b>	
Articulée 5,0 m	•
<b>Options pour le bras</b>	
2,00 m	•
2,45 m	•
2,60 m	•

AUTRES	STD
--------	-----

Système anti-tangage	
Système de flèche flottante	
Régulateur de vitesse	•
Limiteur de vitesse	•
Mode de déplacement vitesse lente	•
Contrepoids lourd	•
Filet anti-poussière amovible pour refroidisseur	•
Préfiltre à carburant	•
Système d'auto-diagnostic	•
Hi MATE (système télématique)	Mobile Satellite
Batteries (2 x 12V x 100 AH)	•
Pompe de remplissage de carburant (35 l/min) avec autostop	•
Kit de tuyauterie simple effet (disjoncteur, etc.)	•
Kit de tuyauterie double effet (benne preneuse, etc.)	•
Kit de tuyauterie accessoire rotatif	•
Conduite à attache rapide	
Attache rapide	
Accumulateur pour abaisser l'équipement de travail	•
Valve de changement de pilotage (2 types)	
Réglage fin de la giration tourelle	
Trousse à outils	
Boîte à outils de châssis inférieur - Côté gauche	•
Boîte à outils de châssis inférieur - Côté gauche, droit	

CHÂSSIS DE ROULEMENT	STD
----------------------	-----

Lame arrière	•
Stabilisateurs arrière	
Stabilisateurs avant et lame arrière	
Stabilisateurs avant et arrière	
Lame avant	
Lame avant et stabilisateurs arrière	
Attache-grappin avant et lame arrière	
Attache-grappin avant et stabilisateurs arrière	
Kit d'attelage de remorque (préconisation) pour lame arrière	
Pneus jumelés (10.00-20-14PR, à chambre à air)	•
Pneus jumelés (10.00-20-16PR, à chambre à air)	•
Pneus jumelés (10.00-20 pleins)	•
Garde-boue	•
Essieu général 2,5 m	•
Essieu large 2,7 m (HW170A CR seulement)	•

\* Les équipements standard et en option peuvent varier. Contactez votre concessionnaire Hyundai pour plus d'informations.

\* La machine peut varier en fonction des normes internationales.

\* Les photos peuvent inclure des accessoires et des équipements en option qui ne sont pas disponibles dans votre région.

\* Les matériaux et spécifications peuvent être modifiés sans préavis.



# HYUNDAI

Les spécifications et les modèles peuvent être modifiés sans préavis. Les photos des produits Hyundai Construction Equipment Europe peuvent ne pas illustrer un équipement standard.

Hyundai Construction Equipment Europe nv.  
Hyundaialaan 4, 3980 Tessenderlo, Belgique.  
Tél. : (32) 14-56-2200 Fax : (32) 14-59-3405

**PRÊT À CHANGER VOTRE MONDE ?**

Contactez votre concessionnaire Hyundai.  
[hyundai-ce.eu/en/dealer-locator](https://hyundai-ce.eu/en/dealer-locator)